

<b>D</b>	Originalbetriebsanleitung - Schwingschleifer	7
<b>GB</b>	Original operating manual - Orbital sander	13
<b>F</b>	Notice d'utilisation d'origine - Ponceuse vibrante	19
<b>E</b>	Manual de instrucciones original - Lijadora orbital	25
<b>I</b>	Istruzioni per l'uso originali - Levigatrice oscillanti per microfiniture	31
<b>NL</b>	Originele gebruiksaanwijzing - Vlakschuurmachine	37
<b>S</b>	Originalbruksanvisning - Skakslipmaskin	43
<b>FIN</b>	Alkuperäiset käyttöohjeet - Tasohiomakone	48
<b>DK</b>	Original brugsanvisning - Rystepudser	53
<b>N</b>	Originalbruksanvisning - Plansliper	58
<b>P</b>	Manual de instruções original - Lixadora vibratória	63
<b>RUS</b>	Оригинал Руководства по эксплуатации - Виброшлифмашинка	69
<b>CZ</b>	Originál návodu k obsluze - Vibrační bruska	75
<b>PL</b>	Oryginalna instrukcja eksploatacji - Szlifierka oscylacyjna	80

## RTSC 400 Li DTSC 400 Li

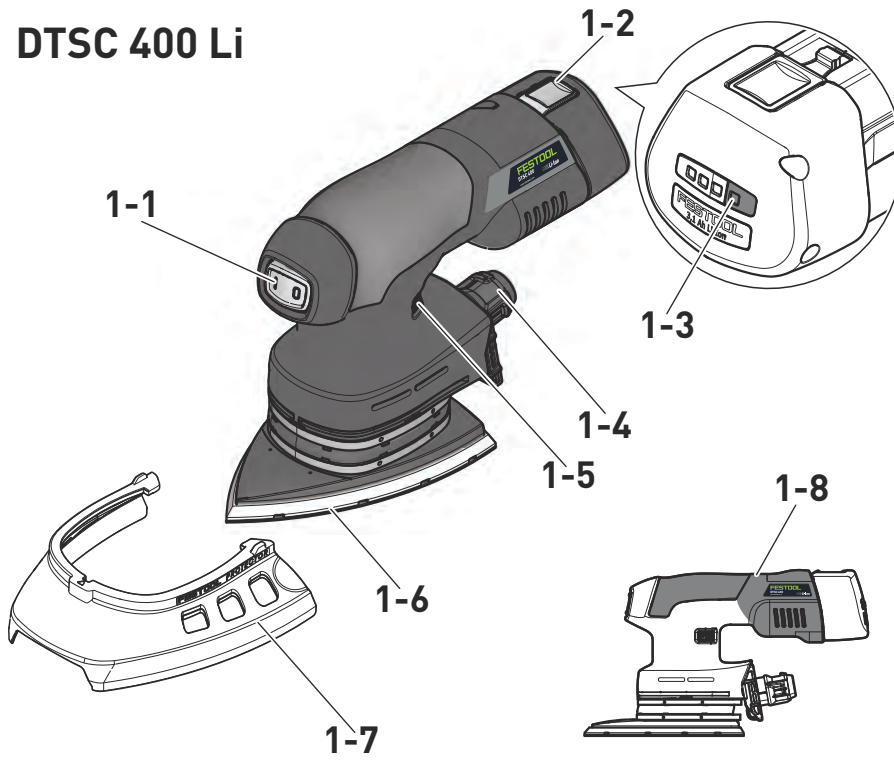

## DTSC 400 Li



## RTSC 400 Li

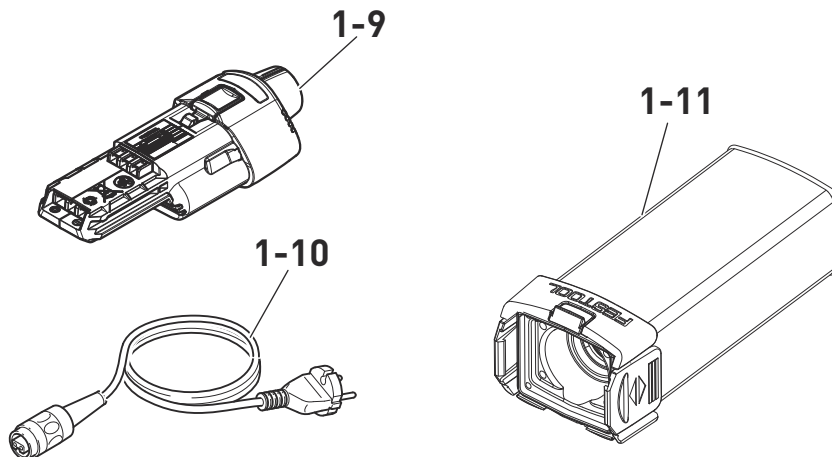
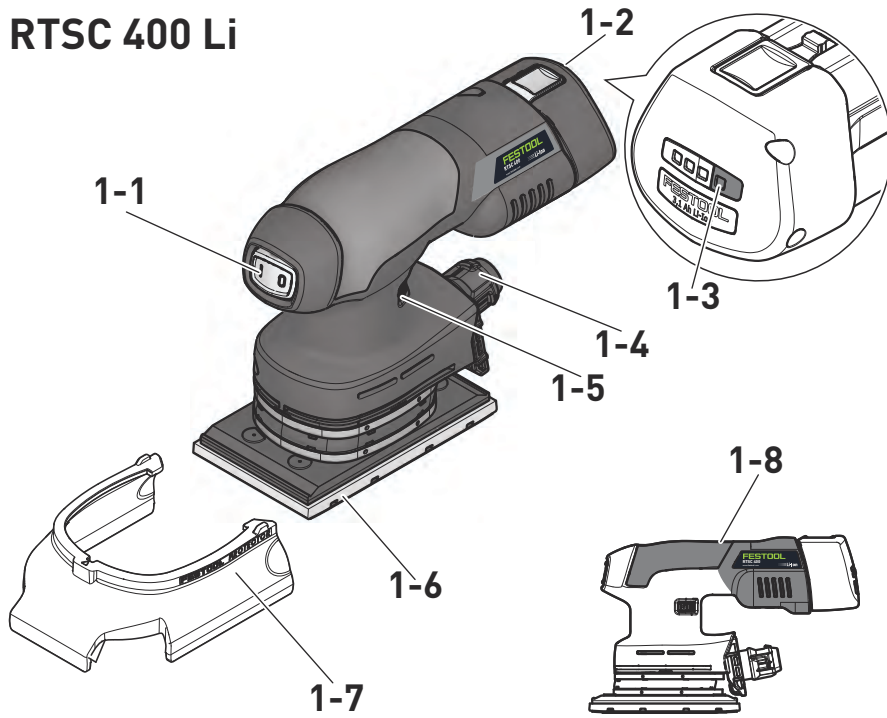

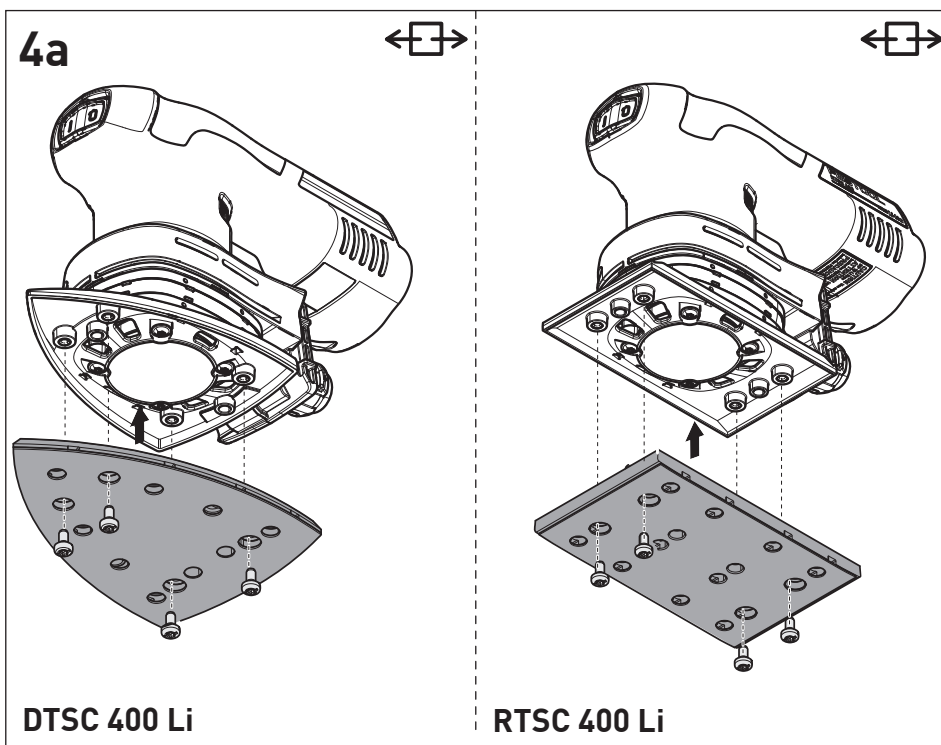
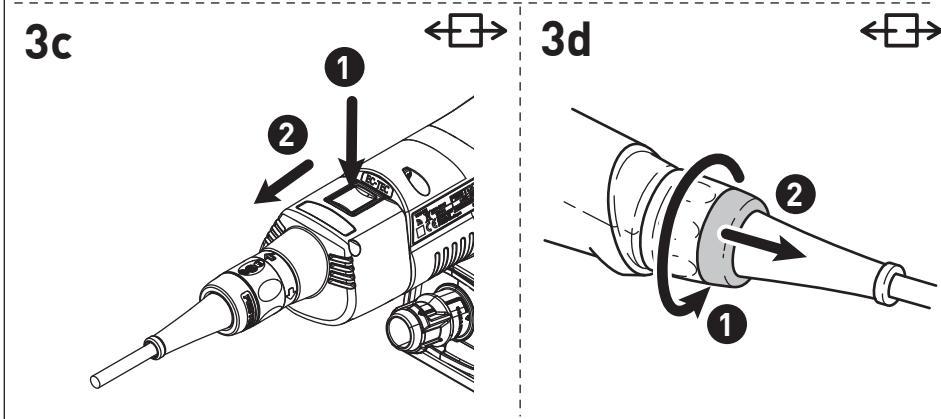
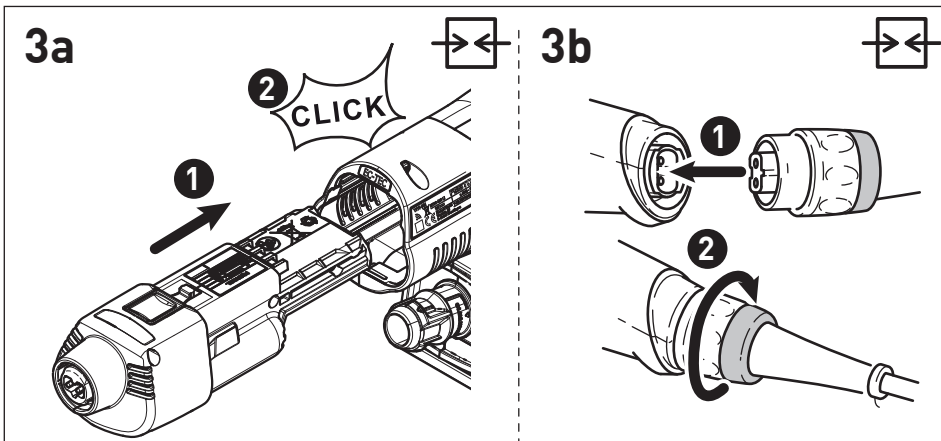
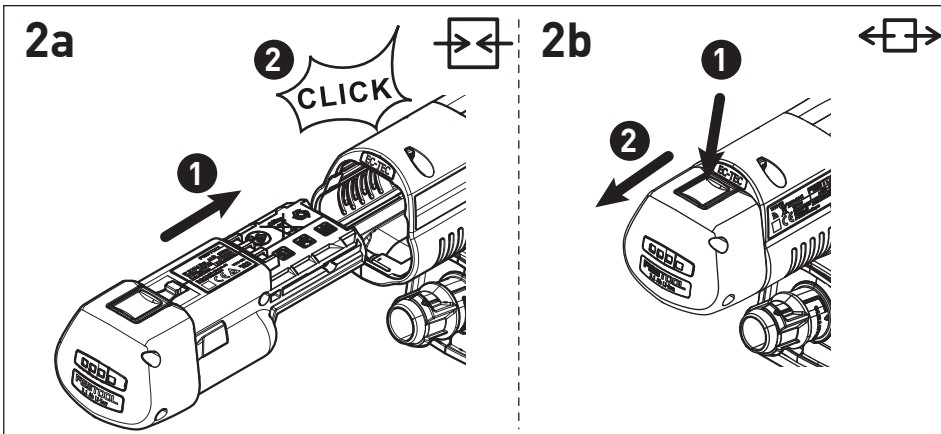

4b

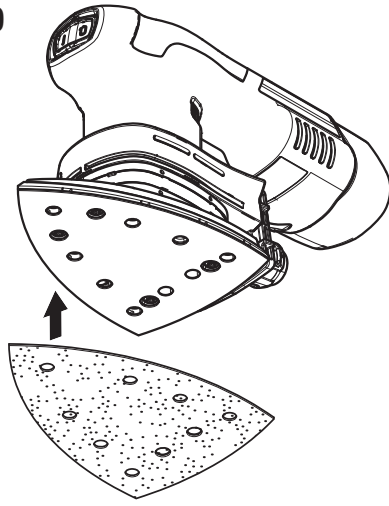

DTSC 400 Li

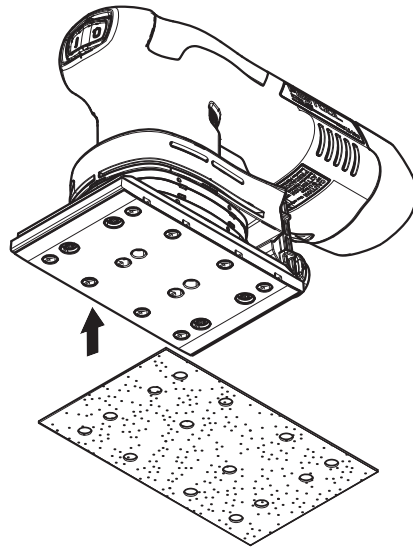

RTSC 400 Li

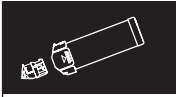

5

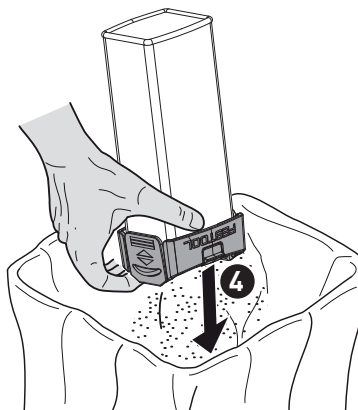
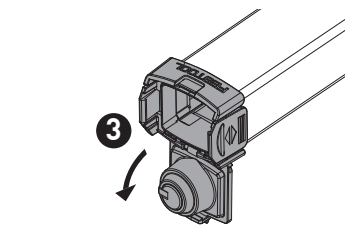
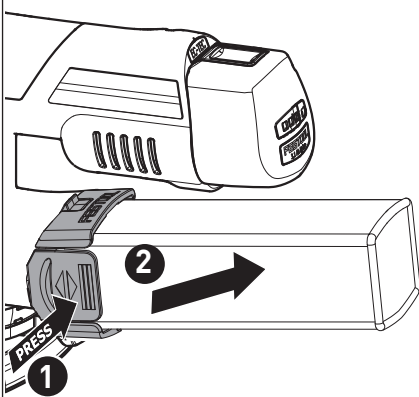
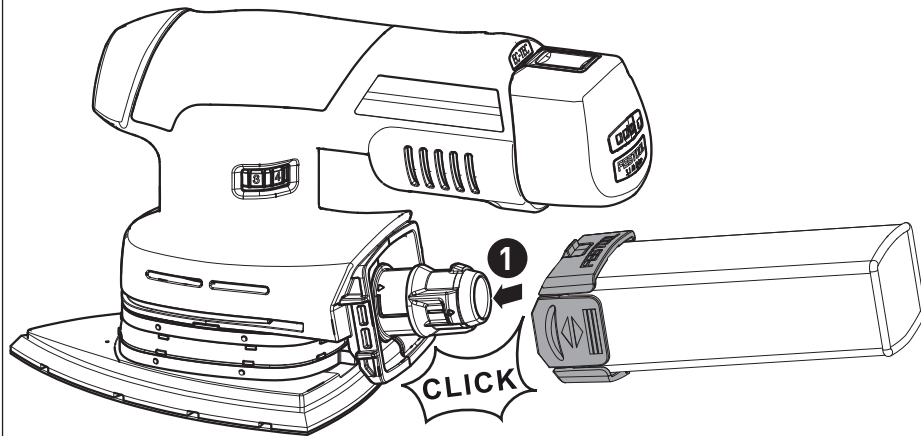

DTSC 400 Li

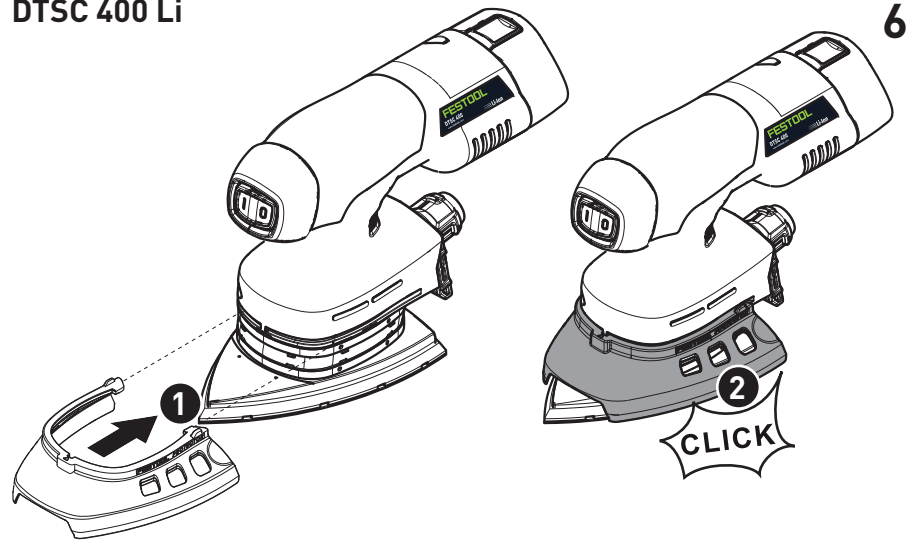

RTSC 400 Li

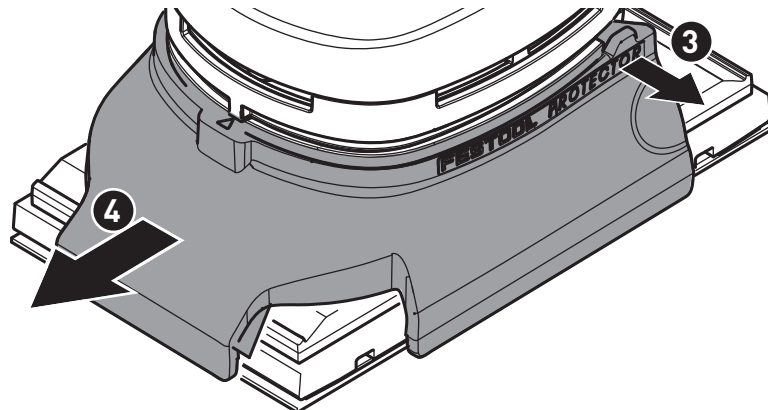
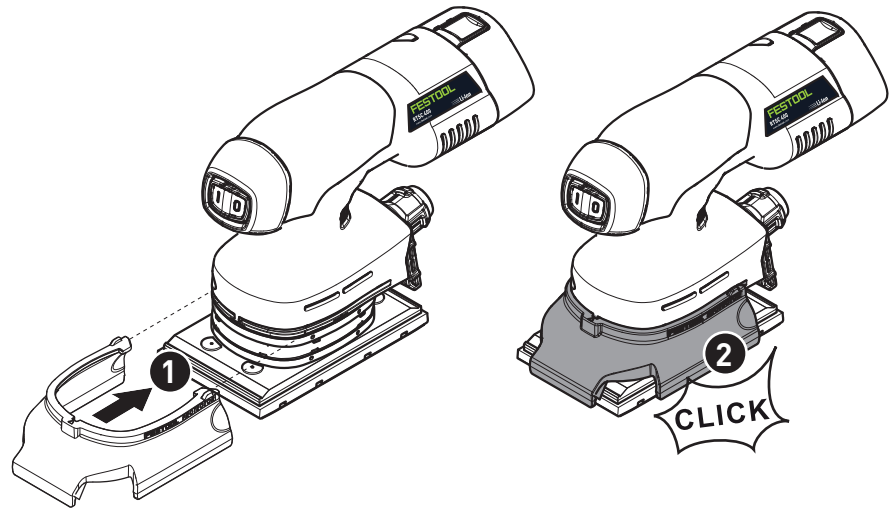

<b>Schwingschleifer</b>	<b>Seriennummer *</b>
<b>Orbital sander</b>	<b>Serial number *</b>
<b>Ponceuse vibrante</b>	<b>N° de série *</b>
	<b>(T-Nr.)</b>

RTSC/DTSC 400 Li	10018960, 10022934
------------------	--------------------

**mit Netzadapter / with mains adaptor / avec adaptateur secteur**

ACA 220-240/18V ERGO	10023306
----------------------	----------

**de EU-Konformitätserklärung.** Wir erklären in alleiniger Verantwortung, dass dieses Produkt mit allen relevanten Anforderungen folgender EU-Richtlinien übereinstimmt, und folgende Normen oder normative Dokumente zugrunde gelegt wurden:

**en EU Declaration of Conformity.** We declare under sole responsibility that this product complies with all the relevant requirements in the following EU Directives, and following standards and normative documents were applied:

**fr Déclaration de conformité de l'UE.** Nous déclarons, sous notre seule responsabilité, que ce produit satisfait à toutes les exigences pertinentes des directives UE suivantes et repose sur les normes ou documents normatifs suivants :

**es Declaración UE de conformidad.** Declaramos bajo nuestra responsabilidad que este producto cumple todos los requisitos relevantes de las siguientes directivas de la UE y que se han tomado como base las siguientes normas o documentos normativos:

**it Dichiarazione di conformità UE.** Dichiariamo sotto nostra unica responsabilità che il presente prodotto sia conforme a tutti i requisiti di rilevanza definiti dalle seguenti Direttive UE e che siano stati applicati le seguenti norme o i seguenti documenti normativi:

**nl EU-conformiteitsverklaring.** Wij verklaren en stellen ons ervoor verantwoordelijk dat dit product volledig voldoet aan alle volgende EU-richtlijnen en volgende normen of normatieve documenten daaraan ten grondslag gelegd werden:

**sv EU-försäkran om överensstämmelse.** Vi förklarar på eget ansvar att denna produkt uppfyller alla relevanta krav enligt följande EU-direktiv och baseras på följande normer eller normgivande dokument:

**fi EU-vaatimusten mukaisuusvakuutus.** Vakuutamme yksinomaisella vastuulla, että tämä tuote täyttää seuraavien EU-direktiivien kaikki olennaiset vaatimukset ja se on seuraavien standardien tai standardiasiakirjojen mukainen:

**da EU-overensstemmelseserklæring.** Vi erklærer med eneansvar, at dette produkt er i overensstemmelse med alle relevante krav i følgende EU-direktiver, og at følgende standarder eller normative dokumenter danner grundlag for det:

**nb EU-samsvarserklæring.** Vi erklærer under eneansvar at dette produktet oppfyller alle relevante krav i følgende EU-direktiver og at følgende standarder eller normative dokumenter er blitt lagt til grunn:

**pt Declaração de conformidade UE.** Sob nossa inteira responsabilidade, declaramos que este produto está de acordo com todas as exigências relevantes das seguintes diretivas UE, tendo sido tomadas por base as seguintes normas ou documentos normativos:

**ru Декларация о соответствии ЕС.** Мы со всей ответственностью заявляем, что данная продукция соответствует всем применимым требованиям следующих Директив ЕС, стандартов и нормативных документов:

**cs Prohlášení o shodě EU.** Prohlašujeme s veškerou odpovědností, že tento výrobek splňuje všechny příslušné požadavky následujících směrnic EU a že byly použity následující normy nebo normativní dokumenty:

**pl Deklaracja zgodności UE.** Niniejszym oświadczamy na własną odpowiedzialność, że produkt ten spełnia wszystkie obowiązujące wymogi następujących dyrektyw UE, norm lub dokumentów normatywnych.

2006/42/EG, 2014/30/EU<sup>2) 4)</sup>, 2014/53/EU<sup>3)</sup>, 2011/65/EU

EN 62841-1: 2015 + AC:2015, EN 62841-2-4:2014 + AC:2015, EN 55014-1: 2017<sup>2) 4)</sup>, EN 55014-2: 2015<sup>2) 4)</sup>, EN 61000-3-2: 2014<sup>4)</sup>, EN 61000-3-3: 2013<sup>4)</sup>, EN 300 328:2016 V2.1.1<sup>3)</sup>, EN 301 489-1:2017 V2.1.1<sup>3)</sup>, EN 301 489-17:2017 V3.1.1<sup>3)</sup>, EN 50581:2012



Unterzeichnet für und im Namen von/  
Signed on behalf of and in name of/  
Signé pour et au nom de

**Festool GmbH**

Wertstr. 20, D-73240 Wendlingen  
GERMANY

Wendlingen, 2019-03-05

Markus Stark

Head of Product Development

Ralf Brandt

Head of Product Conformity

<sup>1)</sup> im definierten Seriennummer-Bereich (S-Nr.) von / in the specified serial number range (S-Nr.) from / dans la plage de numéro de série (S-Nr.) de 40000000 - 49999999

<sup>2)</sup> gilt in Kombination mit Akku / valid in combination with battery pack / valable en combinaison avec batterie BP 18 Li 3,1 Ergo

<sup>3)</sup> gilt in Kombination mit Bluetooth® Akku / valid in combination with Bluetooth® battery pack / valable en combinaison avec Bluetooth® batterie BP 18 Li 3,1 Ergo I

<sup>4)</sup> gilt in Kombination mit Netzadapter / valid in combination with mains adaptor / valable en combinaison avec adaptateur secteur ACA 220-240/18V ERGO

# Originalbetriebsanleitung

## 1 Symbole

### Symbol Bedeutung

 Warnung vor allgemeiner Gefahr

 Warnung vor Stromschlag

 Betriebsanleitung, Sicherheitshinweise lesen!

 Gehörschutz tragen!

 Atemschutz tragen!

 Schutzbrille tragen!

 Stromversorgung herstellen.

 Stromversorgung trennen.

 Nicht in den Hausmüll geben.

 Tipp, Hinweis

 Handlungsanweisung

 Schutzklasse II

## 2 Sicherheitshinweise

### 2.1 Allgemeine Sicherheitshinweise

 **WARNUNG!** Lesen Sie alle Sicherheitshinweise und Anweisungen. Versäumnisse bei der Einhaltung der Sicherheitshinweise und Anweisungen können elektrischen Schlag, Brand und/oder schwere Verletzungen verursachen.

**Bewahren Sie alle Sicherheitshinweise und Anweisungen für die Zukunft auf.**

Der in den Sicherheitshinweisen verwendete Begriff „Elektrowerkzeug“ bezieht sich auf netzbetriebene Elektrowerkzeuge (mit Netzleitung) und auf akkubetriebene Elektrowerkzeuge (ohne Netzleitung).

### 2.2 Maschinenspezifische Sicherheitshinweise

– **Beim Arbeiten können gesundheitsschädigende Stäube entstehen (z.B. bleihaltiger Anstrich, einige Holzarten).** Das Berühren oder Einatmen dieser Stäube kann für die Bedienperson oder in der Nähe befindliche Personen eine Gefährdung darstellen. In Ihrem Land gültige Sicherheitsvorschriften beachten.

 Zum Schutz Ihrer Gesundheit eine P2-Atemschutzmaske tragen. In geschlossenen Räumen für ausreichende Belüftung sorgen und eine Absaugeinrichtung anschließen.

 Wegen den beim Schleifen auftretenden Gefahren, stets eine Schutzbrille tragen.

– **Reinigen Sie mit Ölen getränkte Arbeitsmittel, wie z.B. Schleifpad oder Polierfilz mit Wasser und lassen Sie diese ausgebreitet trocknen.** In Öl getränkte Arbeitsmittel können sich selbst entzünden.

– **Achtung Brandgefahr! Vermeiden Sie eine Überhitzung des Schleifgutes und des Schleifers. Entleeren Sie vor Arbeitspausen stets den Staubbehälter.** Schleifstaub im Filtersack bzw. Filter des Absaugmobils kann sich unter ungünstigen Bedingungen, wie Funkenflug beim Schleifen von Metallen, selbst entzünden. Besondere Gefahr besteht, wenn der Schleifstaub mit Lack-, Polyurethanresten oder anderen chemischen Stoffen vermischt ist und das Schleifgut nach langem Arbeiten heiß ist.

– **Prüfen Sie nach dem Herunterfallen das Elektrowerkzeug und den Schleifschuh auf Beschädigung. Demontieren Sie den Schleifschuh zur genauen Prüfung. Lassen Sie beschädigte Teile vor dem Einsatz reparieren.** Gebrochene Schleifschuhe und beschädigte Maschinen können zu Verletzungen und Unsicherheit der Maschine führen.

– **Nur original Festool Schleifschuhe verwenden.**

– **Bei Verwendung des Longlife-Staubsauchs kann es zu elektrischer Aufladung kommen. Verwenden Sie mit dem Elektrowerkzeug immer, wenn möglich, einen Antistatik-Saugschlauch (AS).** Ein leichter elektrischer Schlag kann zu einem kurzen Schreckmoment führen und die Aufmerksamkeit stören, dadurch kann es zu einem Unfall kommen.

– Verwenden Sie den Netzadapter nur mit diesem Gerät.

– Verwenden Sie den Netzadapter nur mit einem original plug it-Kabel von Festool.

### 2.3 Maschinenspezifische Sicherheitshinweise für Akkupack und Ladegerät

– Dieses Ladegerät kann von Personen mit verringerten physischen, sensorischen oder mentalen Fähigkeiten oder Mangel an Erfahrung und Wissen benutzt werden, wenn sie beaufsichtigt werden oder bezüglich des sicheren Gebrauchs des Gerätes unterwiesen wurden und die daraus resultierenden Gefahren verstehen. **Kinder** dürfen das Gerät nicht benutzen oder damit spielen.

- Akkupack und Ladegerät nicht öffnen!
- Ladegerät vor Metallteilen (z. B. Metallspäne) oder Flüssigkeiten schützen!
- **Keine Netzteile oder Fremd-Akkupacks zum Betreiben des Akku-Elektrowerkzeugs verwenden. Keine Fremd-Ladegeräte zum Laden der Akkupacks verwenden.** Die Verwendung von nicht vom Hersteller vorgesehenem Zubehör kann zu einem elektrischen Schlag und/oder schweren Unfällen führen.
- Akkupack vor Hitze > 50 °C z. B. auch vor dauernder Sonneneinstrahlung und Feuer schützen!
- Brennende Lilon-Akkupacks nie mit Wasser löschen! Sand oder Feuerlöschdecke verwenden.
- Regelmäßig den Stecker und das Kabel prüfen, um eine Gefährdung zu vermeiden. Diese bei Beschädigung ausschließlich von einer autorisierten Kundendienstwerkstatt erneuern lassen.
- Bei Nicht-Gebrauch des Ladegeräts den Netzstecker aus der Steckdose ziehen.

## 2.4 Emissionswerte

Die nach EN 62841 (siehe EG-Konformitätserklärung) ermittelten Geräuschwerte betragen typischerweise:

	DTSC 400 Li	RTSC 400 Li
Schalldruckpegel $L_{PA}$	68 dB(A)	68 dB(A)
Schalleistungspegel $L_{WA}$	79 dB(A)	79 dB(A)
Unsicherheit K	3 dB	3 dB



**VORSICHT**

**Beim Arbeiten eintretender Schall  
Schädigung des Gehörs**

► Benutzen Sie einen Gehörschutz!

## 4 Technische Daten

Akku-Schwingschleifer	DTSC 400 Li	RTSC 400 Li
Spannung	18 - 20 V	18 - 20 V
Drehzahl (Leerlauf)	6000 - 10000 min <sup>-1</sup>	6000 - 10000 min <sup>-1</sup>
Schleifhub	2,0 mm	2,0 mm
Schleifschuh	100 x 150 mm	80 x 130 mm
Gewicht (ohne Akkupack, mit Schleifschuh)	1,0 kg	1,0 kg

## 5 Geräteelemente

- [1-1]** Ein-/Ausschalter
- [1-2]** Akkupack
- [1-3]** Kapazitätsanzeige

Schwingungsemissionswert  $a_h$  (Vektorsumme dreier Richtungen) und Unsicherheit K ermittelt entsprechend EN 62841 (siehe EG-Konformitätserklärung):

	DTSC 400 Li	RTSC 400 Li
Schwingungsemissionswert (3-achsig) $a_h$	<2,5 m/s <sup>2</sup>	3 m/s <sup>2</sup>
Unsicherheit K	2 m/s <sup>2</sup>	2 m/s <sup>2</sup>

Die angegebenen Emissionswerte (Vibration, Geräusch)

- dienen dem Maschinenvergleich,
- eignen sich auch für eine vorläufige Einschätzung der Vibrations- und Geräuschbelastung beim Einsatz,
- repräsentieren die hauptsächlichsten Anwendungen des Elektrowerkzeugs.

Erhöhung möglich bei anderen Anwendungen, mit anderen Einsatzwerkzeugen oder wenn ungenügend gewartet. Leerlauf- und Stillstandszeiten der Maschine beachten!

## 3 Bestimmungsgemäße Verwendung

Bestimmungsgemäß sind die Schleifer zum Schleifen von Holz, Kunststoff, Verbundwerkstoffen, Farbe/Lacke, Spachtelmasse und ähnlichen Werkstoffen vorgesehen. Metall und asbesthaltige Werkstoffe dürfen nicht bearbeitet werden.

Wegen der elektrischen Sicherheit darf die Maschine nicht feucht sein und nicht in feuchter Umgebung betrieben werden. Die Maschine darf nur für Trockenschliff verwendet werden.

 Bei nicht bestimmungsgemäßem Gebrauch haftet der Benutzer.



- [1-8] Handgriff (isolierte Griffflächen)
- [1-9] Netzadapter mit plug it-Anschluss\*
- [1-10] Plug it-Kabel\*
- [1-11] Longlife-Staubbeutel

\* nicht bei allen Varianten im Lieferumfang

Die angegebenen Abbildungen befinden sich am Anfang der Betriebsanleitung.

## 6 Inbetriebnahme

### 6.1 Ein-/Ausschalten

Der Schalter [1-1] dient als Ein-/Ausschalter (I = EIN, 0 = AUS).

- ⓘ Wenn der Akku leer ist, bei Stromausfall oder wenn der Netzstecker gezogen wird, den Ein-/Ausschalter sofort in die Aus-Position bringen. Dies verhindert einen unkontrollierten Wiederanlauf.

### 6.2 Akkupack

- ▶ Akkupack einsetzen [2a]
- ▶ Akkupack abnehmen [2b]

#### Kapazitätsanzeige

Durch Drücken der grünen Taste an der Kapazitätsanzeige [1-3] wird der Ladezustand des Akkupacks angezeigt:

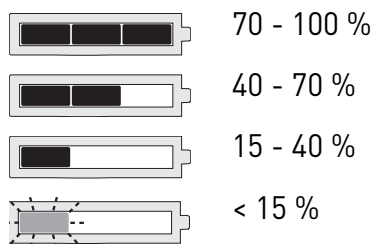

**Empfehlung:** Akkupack vor weiterer Verwendung laden.

### 6.3 Netzadapter



#### WARNUNG

##### Unzulässige Spannung oder Frequenz!

##### Unfallgefahr

- ▶ Die Netzspannung und die Frequenz der Stromquelle müssen mit den Angaben auf dem Typenschild übereinstimmen.
- ▶ In Nordamerika dürfen nur Festool-Maschinen mit der Spannungsangabe 120 V/60 Hz eingesetzt werden.

Der Netzadapter (teilweise Zubehör) ermöglicht den Gebrauch des Akkuschleifers als Netzschleifer, so dass die Stromversorgung variabel gewährleistet ist. Die Nutzung der Ein-/Ausschaltautomatik des Absaugmobils ist in Verbindung mit dem Netzadapter möglich.

- ⓘ Bei älteren Absaugmobilen wird die Ein-/Ausschaltautomatik aufgrund geringer Leistungsaufnahme gegebenenfalls erst unter Last und noch nicht im Leerlauf aktiviert.
- ▶ Netzadapter einsetzen [3a]
- ▶ Netzadapter mit plug it-Kabel verbinden [3b]
- ▶ Netzadapter lösen [3c]
- ▶ Netzadapter von plug it-Kabel lösen [3d]

## 7 Einstellungen



#### WARNUNG

##### Verletzungsgefahr

- ▶ Vor allen Arbeiten am Elektrowerkzeug den Akkupack oder den Netzadapter vom Elektrowerkzeug abnehmen!

### 7.1 Elektronik

#### Sanftanlauf

Der elektronisch geregelte Sanftanlauf sorgt für ruckfreien Anlauf des Elektrowerkzeugs.

#### Temperatursicherung

Um ein Überhitzen des Motors zu vermeiden, wird bei zu hoher Motortemperatur die Leistungsaufnahme begrenzt. Steigt die Temperatur weiter, schaltet das Elektrowerkzeug ab. Erst nach Abkühlung des Motors ist ein erneutes Einschalten möglich.

#### Konstante Drehzahl

Die vorgewählte Motordrehzahl wird elektronisch konstant gehalten. Dadurch wird bei bestimmungsgemäßer Anwendung (angemessene Anpresskraft) eine gleichbleibende Schleifgeschwindigkeit erreicht.

#### Drehzahl einstellen

Die Drehzahl lässt sich mit dem Stellrad [1-5] zwischen 6000 und 10000 min<sup>-1</sup> einstellen.

Für Schleifarbeiten empfehlen wir folgende Einstellungen des Stellrades [1-5]:

Schleifarbeiten	Stellrad-Stufe
- Schleifen mit max. Abrieb	5 - 6
- Abschleifen alter Farbe	
- Schleifen von Holz und Furnier vor der Lackierung	
- Lackzwischenschliff auf Flächen	
- Schleifen von dünn aufgetragenem Vorlack	4 - 5
- Schleifen von Holz mit Schleif-Vlies	
- Kantenbrechen an Holzteilen	
- Glätten von grundierten Holzflächen	
- Schleifen von Vollholz- und Furnierkanten	3 - 4
- Schleifen im Falz von Fenstern und Türen	
- Lackzwischenschliff an Kanten	
- Anschleifen von Naturholzfenstern mit Schließ-Vlies	
- Glätten der Holzoberfläche vor dem Beizen mit Schleif-Vlies	
- Abreiben oder Abheben der überflüssigen Kalkpaste mit Schleif-Vlies	
- Lackzwischenschliff auf gebeizten Flächen	2 - 3
- Säubern von Naturholz-Fensterfälzen mit Schleif-Vlies	
- Schleifen von gebeizten Kanten	1 - 2
- Schleifen von thermoplastischen Kunststoffen	

### 7.2 Schleifschuh wechseln [4a]



Ein optimales Arbeitsergebnis ist nur mit Originalzubehör und Verbrauchsmaterial zu erreichen. Wird nicht Originalzubehör oder Verbrauchsmaterial eingebaut, erlischt der Garantieanspruch.

Wenn der StickFix-Belag des Schleifschuhs abgenutzt ist, kann der komplette Schleifschuh ausgetauscht werden:

- ➊ Vier Schrauben öffnen.
- ➋ Schleifschuh nach unten abnehmen.
- ➌ Neuen Schleifschuh anbringen.
- ➍ Mit vier Schrauben handfest (2,5 Nm) anziehen.

### 7.3 Schleif-Zubehör mit StickFix befestigen [4b]

Auf dem StickFix Schleifschuh lassen sich die dazu passenden StickFix Schleifpapiere und StickFix Schleifvliese schnell und einfach befestigen.

- ▶ Selbsthaftendes Schleif-Zubehör auf den Schleifschuh aufdrücken.

## 7.4 Absaugung



### WARNUNG

#### Gesundheitsgefährdung durch Stäube

- ▶ Nie ohne Absaugung arbeiten.
- ▶ Nationale Bestimmungen beachten.

#### Eigenabsaugung mit Longlife-Staubbeutel

Die Schleifer sind serienmäßig mit einer Eigenabsaugung ausgestattet. Der Schleifstaub wird durch Absaugöffnungen im Schleifschuh abgesaugt und im Staubbeutel aufgefangen.

#### Montage des Staubbeutels [5]

- ➊ Staubbeutel bis zum Einrasten an der Maschine anschließen.



Bei nachlassender Absaugleistung, Staubbeutel leeren.

- ➋ Staubbeutel an Betätigungselementen zusammendrücken.
- ➌ Staubbeutel nach hinten abnehmen.
- ➍ Klappe am Staubbeutel öffnen.
- ➎ Staubbeutel ausleeren und Abfall entsorgen.

#### Absaugung mit Festool Absaugmobil

Um bei längeren Schleifarbeiten ein häufiges Entleeren des Staubbeutels zu vermeiden, kann an den Absaugstutzen [1-4] ein Festool Absaugmobil mit einem Absaugschlauchdurchmesser von 27 mm angeschlossen werden.

- ➊ Die Anlaufautomatik schaltet das Absaugmobil automatisch mit dem Einschalten des Schwing Schleifers an. Die Anlaufautomatik funktioniert nur in Verbindung mit dem Netzadapter.
- ➋ Wird das Elektrowerkzeug im Akkubetrieb mit einem Absaugmobil genutzt, verringert sich die Akkulaufzeit. Die Reduzierung der Absaugleistung verringert diesen Effekt.
- ➌ Bei hoher Absaugleistung kann das Führungsverhalten des Elektrowerkzeugs verschlechtern. Die Reduzierung der Absaugleistung verringert diesen Effekt.

**Empfehlung:** Antistatik-Saugschlauch verwenden! Dadurch kann die elektrische Aufladung reduziert werden.

#### 7.5 Kantenschutz (Protector) [6]

Der Kantenschutz [1-7] verhindert, dass der Schleifschuh mit seiner Umfangseite eine Fläche berührt (z.B. beim Schleifen entlang einer Wand oder eines Fensters), und dadurch ein Rückschlag der Maschine bzw. eine Beschädigung erfolgt.

- ❶ Den Kantenschutz in die Nut der Maschine schieben.
- ❷ Die beiden Enden des Kantenschutzes rechts und links einrasten.
- ❸ Die beiden Enden des Kantenschutzes lösen.
- ❹ Den Kantenschutz nach vorne abziehen.

## 8 Arbeiten mit der Maschine



### WARNUNG

#### Verletzungsgefahr

- ▶ Werkstück so befestigen, dass es sich beim Bearbeiten nicht bewegen kann.

#### Folgende Hinweise beachten:

- Überlasten Sie die Maschine nicht, indem Sie diese zu stark andrücken! Sie erreichen das beste Schleifergebnis, wenn Sie mit mäßig starkem Anpressdruck arbeiten. Die Schleifleistung und -qualität hängen im Wesentlichen von der Wahl des richtigen Schleifmittels ab.
- Das Arbeiten in Ecken und Kanten führt zu eher punktueller Beanspruchung der Spitze und zu erhöhter Wärmeentwicklung. Arbeiten Sie daher mit reduziertem Druck.
- Halten Sie die Maschine für eine sichere Führung mit einer Hand am Handgriff **[1-8]**.

### 8.1 Warnsignale

#### Maschine schaltet ab und piept:

- ▶ Maschine ausschalten.

Akkupack ist leer.

- ▶ Akkupack wechseln.

#### Maschine schaltet ab und piept nicht:

Maschine ist überhitzt oder wurde überlastet.

- ▶ Maschine für 30 Sekunden ausschalten.
- ▶ Maschine weniger belasten.

*Wenn die Maschinenendrehzahl danach nicht erreicht wird, Maschine abkühlen lassen.*

## 9 Wartung und Pflege



### WARNUNG

#### Verletzungsgefahr, Stromschlag

- ▶ Vor allen Wartungs- und Pflegearbeiten stets den Akkupack oder den Netzadapter von dem Elektrowerkzeug abnehmen!
- ▶ Alle Wartungs- und Reparaturarbeiten, die ein Öffnen des Motorgehäuses erfordern, dürfen nur von einer autorisierten Kundendienstwerkstatt durchgeführt werden.



**Kundendienst und Reparatur** nur durch Hersteller oder durch Servicewerkstätten: Nächstgelegene Adresse unter: [www.festool.com/service](http://www.festool.com/service)



Nur original Festool Ersatzteile verwenden! Bestell-Nr. unter: [www.festool.com/service](http://www.festool.com/service)

Zur Sicherung der Luftzirkulation müssen die Kühlluftöffnungen im Motorgehäuse stets frei und sauber gehalten werden.

Bei Leistungsnachlass oder erhöhten Vibrationen Kühlluftöffnungen ausblasen und säubern.

- ▶ Die Anschlusskontakte am Elektrowerkzeug, Ladegerät und Akkupack sauber halten.

 Für Wartung, Pflege, Entsorgung und Transport des Akkupacks, dem Akkupack beiliegende Hinweise beachten!

## 10 Zubehör

Verwenden Sie nur original Schleifschuhe von Festool. Durch die Verwendung von minderwertigen Schleifschuhen kann es zu erheblichen Unwuchten kommen, die die Qualität der Arbeitsergebnisse verschlechtern und den Verschleiß der Maschine erhöhen.

Die Bestellnummern für Zubehör und Werkzeuge finden Sie in Ihrem Festool Katalog oder im Internet unter „[www.festool.com](http://www.festool.com)“.

## 11 Umwelt

**Elektrowerkzeuge nicht in den Hausmüll werfen!**

Geräte, Zubehör und Verpackungen einer umweltgerechten Wiederverwertung zuführen. Geltende nationale Vorschriften beachten.

**Nur EU:** Gemäß Europäischer Richtlinie über Elektro- und Elektronik-Altgeräte und Umsetzung in nationales Recht, müssen verbrauchte Elektrowerkzeuge getrennt gesammelt und einer umweltgerechten Wiederverwertung zugeführt werden.

**Informationen zur REACH:** [www.festool.com/reach](http://www.festool.com/reach)

---

### **Informationen zum Datenschutz**

Das Elektrowerkzeug enthält einen Chip zur automatischen Speicherung von Maschinen- und Betriebsdaten (RFID). Die gespeicherten Daten enthalten keinen direkten Personenbezug.

Die Daten können mit speziellen Geräten kontaktlos ausgelesen werden, und werden von Festool ausschließlich zur Fehlerdiagnose, Reparatur- und Garantieabwicklung sowie zur Qualitätsverbesserung bzw. Weiterentwicklung des Elektrowerkzeugs verwendet. Eine darüber hinausgehende Nutzung der Daten – ohne ausdrückliche Einwilligung des Kunden – erfolgt nicht.

## Original operating manual

### 1 Symbols

#### Symbol Significance

	Warning of general danger
	Risk of electric shock
	Read operating instructions and safety notices!
	Wear ear protection.
	Wear a dust mask.
	Wear protective goggles.
	Switch the power supply on.
	Switch the power supply off.
	Do not dispose of as domestic waste.
	Tip or advice
	Handling instruction
	Safety class II

## 2 Safety instructions

### 2.1 General safety instructions

 **WARNING!** Read all safety warnings, instructions, illustrations and specifications provided with this power tool. Failure to follow all instructions listed below may result in electric shock, fire and/or serious injury.

**Save all warnings and instructions for future reference.**

The term "power tool" in the warnings refers to your mains-operated (corded) power tool or battery-operated (cordless) power tool.

### 2.2 Machine-related safety instructions

– **Dust that is harmful to your health may be produced as you work (e.g. paint products containing lead and some types of wood).** Contact with or inhalation of this dust may pose a risk for the operating personnel or persons in the vicinity. Observe the safety regulations that apply in your country.

 Wear a P2 respiratory mask to protect your health. In enclosed spaces, ensure that there is sufficient ventilation and connect an extraction system.

 Always wear protective goggles to protect against sanding hazards.

– **Clean work equipment soaked in oils, for example sanding pad or polishing felt, with water and allow to dry.** Work equipment soaked in oil may combust spontaneously.

– **Attention: Risk of fire! Avoid overheating the grinding material and the sander. Always empty the dust container before taking a break.** Swarf in the filter bag or filter of the mobile dust extractor may self-ignite in unfavourable conditions such as flying sparks when grinding metals. Particular danger exists if the swarf is mixed with paint, polyurethane residue or other chemical materials and the grinding material is hot after long periods of work.

– **If the power tool is dropped or falls, check for damage to the machine and sanding pad. Remove the sanding pad for closer inspection. Have the damaged parts repaired before use.** Broken sanding pads and damaged machines can cause injuries and machine instability.

– **Always use original Festool sanding pads.**

– **While using the long-life dust bag be aware of electric charge. Always when possible use an antistatic suction hose with the power tool.** A slight electric shock may cause you to panic briefly and become distracted, which may result in an accident.

– Only use the mains adapter with this device.

– Only use the mains adapter together with an original Festool plug-it cable.

– **Only for AS/NZS:** The tool shall always be supplied via residual current device with a rated residual current of 30 mA or less.

### 2.3 Battery pack and charger safety instructions

– This charger can be operated by persons with reduced physical, sensory or mental capabilities or a lack of practical experience and knowledge, provided they are supervised or have been instructed to use the machine safely and understand the dangers of machine operation. **Children** are not allowed use or play with the machine.

- Do not open the battery pack or the charger!
- Prevent metal parts (e.g. metal chips) or fluids from entering the charger!
- **Do not use power adapters or battery packs from other manufacturers to operate the cordless power tool. Do not use any charger from other manufacturers for charging the battery pack.** The use of impermissible accessories may result in electric shock and / or serious accidents!
- Protect the battery pack from excessive heat > 50 °C or constant heat sources such as sunlight or naked flames!
- Never use water to extinguish burning li-ion battery packs! Use sand or a fire blanket.
- Check the plug and the cable regularly and should either become damaged, in order to avoid a hazard, have them replaced by an authorised after-sales service workshop.
- Always pull the mains plug out of the socket when the charger is not in use.

## 2.4 Emission levels

Typically, the noise levels that are determined in accordance with EN 62841 (see EC declaration of conformity) are as follows:

	DTSC 400Li	RTSC 400Li
Sound pressure level $L_{PA}$	68 dB(A)	68 dB(A)
Noise level $L_{WA}$	79 dB(A)	79 dB(A)
Uncertainty K	3 dB	3 dB

## 4 Technical data

Cordless orbital sander	DTSC 400Li	RTSC 400Li
Voltage	18 - 20 V	18 - 20 V
No-load speed	6000 - 10000 rpm	6000 - 10000 rpm
Sanding stroke	2,0 mm	2,0 mm
Sanding pad	100 x 150 mm	80 x 130 mm
Weight (excl. battery pack, incl. sanding pad)	1.0 kg	1.0 kg

## 5 Machine features

- [1-1]** On/Off switch
- [1-2]** Battery pack
- [1-3]** Capacity display



## CAUTION

### When working with noise

#### Damage to hearing

- ▶ Always use ear protection.

Vibration emission value  $a_h$  (vector sum for three directions) and uncertainty K measured in accordance with EN 62841 (see EU Declaration of Conformity):

	DTSC 400Li	RTSC 400Li
Vibration emissions value (triaxial) $a_h$	< 2.5 $m/s^2$	3 $m/s^2$
Uncertainty K	2 $m/s^2$	2 $m/s^2$

The specified emission values (vibration, noise)

- are used to compare machines.
- They are also used for making preliminary estimates regarding vibration and noise loads during operation.
- They represent the primary applications of the power tool.

Increase possible for other applications, with other insertion tools or if not maintained adequately. Take note of idling and downtimes of machine!

## 3 Intended use

The sanders are designed for sanding wood, plastic, composites, paint/varnish, filler and similar materials as directed. Metals and materials that contain asbestos must not be processed.

To guarantee electrical safety, the machine must not be damp or operated in a damp environment. The machine must only be used for dry sanding.



The user is liable for improper or non-intended use.

- [1-4]** Extractor connector
- [1-5]** Speed control
- [1-6]** Sanding pad
- [1-7]** Edge protector

- [1-8] Handle (insulated gripping surface)
- [1-9] Mains adapter with plug-it connection\*
- [1-10] Plug-it cable\*
- [1-11] Long-life dust bag

\* not on all versions included in the scope of delivery

The specified illustrations appear at the beginning of the Operating Instructions.

## 6 Commissioning

### 6.1 Switch on/off

The switch [1-1] is an on/off switch (I = ON, 0 = OFF).

- ① When the battery is empty, or if there is a power failure or the mains plug is removed, move the on/off switch immediately to the Off position. This prevents uncontrolled restarting.

### 6.2 Battery pack

- ▶ Inserting the battery pack [2a]
- ▶ Removing the battery pack [2b]

#### Capacity display

Pressing the green button on the capacity display [1-3] shows the charge status of the battery pack:

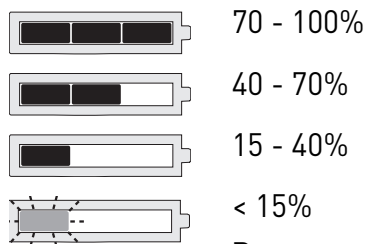

**Recommendation:** Charge battery pack before further use.

### 6.3 Mains adapter



#### WARNING

##### Unauthorised voltage or frequency!

##### Risk of accident

- ▶ The mains voltage and the frequency of the power source must correspond with the specifications on the machine's name plate.
- ▶ In North America, only Festool machines with the voltage specifications 120 V/60 Hz may be used.

The mains adapter (available as an accessory depending on the model) facilitates use of the cordless sanding technology with mains power, enabling you to switch between power supply sources. The mains adapter enables the mobile dust extractor's automatic electronic switch-on/shut-off function.

- ▶ Insert the mains adapter [3a]
- ▶ Connect the mains adapter and plug-it cable [3b]
- ▶ Remove the mains adapter [3c]
- ▶ Detach the mains adapter from the plug-it cable [3d]

## 7 Settings



#### WARNING

##### Risk of injury

- ▶ When working on power tools, always remove the batteries or disconnect the mains adapter first.

### 7.1 Electronics

#### Smooth start-up

The electronically controlled smooth start-up ensures that the machine starts up jolt-free.

#### Temperature cut-out

To avoid the motor overheating, the power consumption is limited at an excessive motor temperature. If the temperature continues to rise, the power tool switches off and can only be switched on again once the motor has cooled sufficiently.

#### Constant speed

The preselected motor speed is kept constant through electronic control. This means that, if the machine is used as intended (reasonable contact pressure), a constant sanding speed is achieved.

#### Setting and adjusting the speed

The speed can be set [1-5] between 6000 and 10000 min<sup>-1</sup> using the adjusting wheel.

For sanding, we recommend the following settings for the adjusting wheel [1-5]:

Sanding work	Adjusting wheel setting
– Sanding with max. abrasion	5 - 6
– Sanding off old paint	
– Sanding of wood and veneered surface prior to paintwork	
– Intermediate sanding of paintwork on surfaces	
– Sanding thinly applied undercoat	4 - 5
– Sanding wood with sanding cloth	
– Edge breaking on wooden parts	
– Smoothing primed wooden surfaces	
– Sanding solid wood and veneered edges	3 - 4
– Sanding rebate of windows and doors	
– Intermediate sanding of paintwork at edges	
– Light sanding of natural wood windows using sanding cloth	
– Smoothing wooden surfaces using sanding cloth before staining	
– Rubbing or removing excess limestone residue using sanding cloth	
– Intermediate sanding of paintwork on stained surfaces	2 - 3
– Cleaning natural wood window rebate using sanding cloth	
– Sanding stained edges	1 - 2
– Sanding of thermoplastics	

## 7.2 Changing sanding pad [4a]



An optimal work result can only be achieved using original accessories and consumables. The use of non-original accessories or consumables invalidates the right to claim under warranty.

If the StickFix coating on the sanding pad has worn out, the entire sanding pad can be replaced:

- ➊ Undo the four screws.
- ➋ Remove the sanding pad by pulling it downwards.
- ➌ Attach the new sanding pad.
- ➍ Use four screws to tighten it by hand (2.5 Nm).

## 7.3 Attaching sanding accessories using StickFix [4b]

The suitable StickFix sandpaper and StickFix sanding cloth can be attached quickly and simply to the StickFix sanding pad.

- ▶ Affix the self-adhesive sanding accessory to the sanding pad.

## 7.4 Dust extraction



### WARNING

#### Dust hazard

- ▶ Dust can be hazardous to health. Always work with a dust extractor.
- ▶ Always read applicable national regulations before extracting hazardous dust.

### Integral dust extractor with long-life dust bag

As standard, the sanders are equipped with an integral dust extractor. The sanding dust is extracted through extraction openings in the sanding pad and is collected in the dust bag.

#### Installing the dust bag [5]

- ➊ Slide the dust bag onto the machine until it clicks into place.



If the suction power is decreasing, empty the dust bag.

- ➋ Press the dust bag onto the actuating elements.
- ➌ Remove the dust bag by moving it towards the rear.
- ➍ Open the flap on the dust bag.
- ➎ Empty the dust bag and dispose of the waste.

### Dust extraction with Festool's mobile dust extractor

To prevent having to frequently empty the dust bag when carrying out sanding work for a long period of time, you can connect Festool's mobile dust extractor (with an extraction hose diameter of 27 mm) to the extractor connection piece [1-4].

- ➊ The start-up mode switches the mobile dust extractor on as soon as you switch the orbital sander on. The start-up mode only works in conjunction with the mains adapter.

**Recommendation:** Use an antistatic suction hose. This helps reduce the electric charge.

## 7.5 Edge protector [6]

The edge protector [1-7] prevents the sanding pad circumference from coming into contact with a surface (e.g. when sanding along a wall or a window), thus preventing back-kick of the machine, or machine damage.

- ➊ Push the edge protector into the groove on the machine.
- ➋ Slot the two ends of the edge protector into place until they click.



- ③ Loosen both ends of the edge protector.
- ④ Remove the edge protector by pulling it forwards.

## 8 Working with the machine



### WARNING

#### Risk of injury

- ▶ Always secure the workpiece in such a manner that it cannot move while being machined.

#### Observe the following instructions:

- Do not overload the machine by pressing with excessive force! The best sanding results are achieved with moderate application pressure. The sanding capacity and quality are mainly dependent on the selection of the correct abrasive.
- Work in corners and on edges tends to subject the tip to increased stress and results in increased heat development. In such cases, work with reduced contact pressure.
- Hold the machine with one hand on the handle [1-8].

### 8.1 Warning signal

#### The machine shuts down and makes a sound:

- ▶ Switch off the machine.
- Battery pack is empty.
- ▶ Change the battery pack.

#### The machine shuts down and does not make a sound:

Machine is overheated or has been overloaded.

- ▶ Switch off the machine for 30 seconds.
- ▶ Reduce the machine load.

*If the machine's final speed is then not reached, allow the machine to cool down.*

## 9 Service and maintenance



### WARNING

#### Risk of injury, electric shock

- ▶ When carrying out servicing and maintenance work, always remove the batteries or the mains adapter from the power tool first.
- ▶ All maintenance and repair work which requires the motor housing to be opened should always be carried out by an authorised service workshop.



**Customer service and repair** only through manufacturer or service workshops: Please find the nearest address at: [www.festool.com/service](http://www.festool.com/service)



Only use original Festool spare parts! Order No. at: [www.festool.com/service](http://www.festool.com/service)

To ensure constant air circulation, always keep the cooling air openings in the motor housing clean and free of any obstruction.

In the event of a slowdown in performance or increased vibrations, blow and clean cooling air openings.

- ▶ Keep the contacts on the machine, charger and battery pack clean.



For service, maintenance, disposal and transport of the battery pack, note enclosed instructions of the battery pack!

## 10 Accessories

Use only original Festool sanding pads. Low-quality sanding pads may cause serious machine imbalance that decreases the quality of the working results and increases machine wear.

The order numbers of the accessories and tools can be found in the Festool catalogue or on the Internet under "[www.festool.com](http://www.festool.com)".

## 11 Environment

**Do not dispose of electric power tools in household waste!** Recycle devices, accessories and packaging. Observe applicable country-specific regulations.

**EU only:** In accordance with European Directive on waste electrical and electronic equipment and implementation in national law, used electric power tools must be collected separately and handed in for environmentally friendly recycling.

**Information on REACH:** [www.festool.com/reach](http://www.festool.com/reach)

#### Information on data protection

The power tool contains a chip which automatically stores machine and operating data (RFID). This data saved cannot be traced back directly to an individual.

**GB** DTSC 400 Li, RTSC 400 Li

The data can be read using special (contactless) devices and shall only be used by Festool for fault diagnosis, repair and warranty processing and for quality improvement or enhancement of the power tool. The data shall not be used in any other way without the express consent of the customer.

**Imported into the UK by**

Festool UK Ltd

1 Anglo Saxon Way Bury













St Edmunds

IP30 9XH

Great Britain

## Notice d'utilisation d'origine

### 1 Symboles

Symbole	Signification
	Avertissement de danger
	Avertissement contre le risque d'électrocution
	Notice d'utilisation, lire les consignes de sécurité !
	Porter une protection auditive !
	Porter une protection respiratoire !
	Porter des lunettes de protection !
	Mettre sous tension.
	Mettre hors tension.
	Ne pas jeter l'appareil avec les ordures ménagères.
	Astuce, information
	Consignes opératoires
	Classe de protection II

### 2 Consignes de sécurité

#### 2.1 Consignes générales de sécurité

**AVERTISSEMENT !** Veuillez lire toutes les consignes de sécurité et instructions.

Des erreurs résultant du non-respect des consignes d'avertissement et des instructions peuvent occasionner un choc électrique, des brûlures et/ou des blessures graves.

**Conservez toutes les consignes de sécurité et instructions pour une référence future.**

Le terme "outil électrique" utilisé dans les consignes de sécurité se rapporte aux outils électriques fonctionnant sur secteur (avec cordon d'alimentation) et aux outils électriques fonctionnant sur batteries (sans cordon d'alimentation).

#### 2.2 Consignes de sécurité spécifiques à la machine

– **Au cours du travail, des poussières dangereuses pour la santé peuvent être générées (comme les poussières de peintures au plomb, certaines poussières de bois).** Le contact ou l'inhalation de ces poussières peut présenter un

danger pour l'utilisateur ou les personnes se trouvant à proximité. Veuillez respecter les prescriptions de sécurité en vigueur dans votre pays.



Pour votre santé, porter un masque de protection respiratoire de classe P2. Dans les espaces clos, assurer une ventilation suffisante et brancher un dispositif d'aspiration.



Porter systématiquement des lunettes de protection pour se protéger des risques inhérents au ponçage.

- **Nettoyez à l'eau les accessoires imprégnés d'huile, comme par ex. le patin de ponçage ou le feutre de polissage, et laissez-les sécher en les étalant convenablement.** Les accessoires imbibés d'huile sont susceptibles de s'enflammer spontanément.
- **Attention au risque d'incendie ! Évitez la surchauffe des matériaux travaillés et de la ponceuse. Videz systématiquement le bac de récupération des poussières avant de faire une pause dans votre travail.** Les particules de poussières se trouvant dans le sac filtre ou le filtre de l'aspirateur peuvent s'enflammer d'elles-mêmes dans des conditions défavorables, comme par ex. la projection d'étincelles lors du ponçage de pièces en métal. Le risque est particulièrement important lorsque les particules de poussières sont mélangées à des résidus de vernis, de polyuréthane ou d'autres substances chimiques et que les matériaux travaillés sont très chauds après avoir été longtemps travaillés.
- **En cas de chute, vérifiez que l'outil électroportatif et le patin de ponçage ne sont pas endommagés. Démontez le patin de ponçage pour un examen minutieux. Faites réparer les pièces endommagées avant toute utilisation.** Des patins de ponçage cassés et des machines endommagées peuvent causer des blessures et compromettre la sûreté de la machine.
- **N'utilisez que des plateaux de ponçage d'origine Festool.**
- **L'utilisation du sac à poussière Longlife peut entraîner une décharge électrique. Utiliser toujours, si possible, un tuyau d'aspiration antistatique (AS) avec l'outil électroportatif.** Un simple choc électrique peut faire brièvement peur et perturber l'attention, risquant ainsi de provoquer un accident.
- Utilisez l'adaptateur secteur uniquement avec cet appareil.
- Utilisez l'adaptateur secteur uniquement avec un câble plug-it d'origine Festool.

### 2.3 Consignes de sécurité spécifiques au bloc batteries et au chargeur

- Ce chargeur peut être utilisé par des personnes aux capacités physiques, sensorielles ou mentales réduites ou présentant un manque d'expériences ou de connaissances si elles sont surveillées ou qu'elles ont été instruites pour son utilisation sûre et qu'elles comprennent les dangers qui en résultent. Les **enfants** ne doivent pas utiliser la machine ou jouer avec.
- Ne pas ouvrir la batterie ni le chargeur!
- Protéger le chargeur des pièces métalliques (par ex. copeaux métalliques) ou des liquides!
- **N'utiliser d'alimentation ou batteries d'autres fabricants pour faire fonctionner l'outil électrique sans fil. N'utiliser un chargeur d'autres fabricants pour charger la batterie.** L'utilisation d'accessoires non autorisés peut entraîner un choc électrique et / ou accidents graves!
- Protéger la batterie contre une température supérieure à 50 °C par ex. également contre les rayons de soleil permanents et le feu !
- N'utiliser en aucun cas de l'eau pour éteindre une batterie "Li-ion" enflammée ! Utiliser du sable ou une couverture anti-feu.
- Contrôler régulièrement le connecteur et le câble pour éviter tout danger. En cas d'endommagement, les faire remplacer uniquement par un atelier de service après-vente agréé.
- Lorsque le chargeur n'est pas utilisé, débranchez systématiquement la fiche secteur de la prise de courant.

### 2.4 Valeurs d'émission

Les valeurs sonores mesurées selon la norme EN 62841 (voir déclaration de conformité CE) sont habituellement :

	DTSC 400Li	RTSC 400Li
Niveau de pression acoustique $L_{pA}$	68 dB(A)	68 dB(A)
Niveau de puissance acoustique $L_{WA}$	79 dB(A)	79 dB(A)
Incertitude K	3 dB	3 dB

## 4 Caractéristiques techniques

Ponceuse vibrante sans fil	DTSC 400Li	RTSC 400Li
Tension	18 - 20 V	18 - 20 V
Vitesse (à vide)	6000 - 10000 <sup>tr/min</sup>	6000 - 10000 <sup>tr/min</sup>
Course de ponçage	2,0 mm	2,0 mm



### ATTENTION

#### Acoustique se produisant lors du travail Endommagement de l'ouïe

► Utilisez une protection acoustique !

Valeur d'émission vibratoire  $a_h$  (somme vectorielle tridirectionnelle) et incertitude K déterminées conformément à la norme EN 62841 (voir déclaration de conformité CE) :

	DTSC 400Li	RTSC 400Li
Valeur d'émission vibratoire (tridirectionnelle) $a_h$	< 2,5 $m/s^2$	3 $m/s^2$
Incertitude K	2 $m/s^2$	2 $m/s^2$

Les valeurs d'émission indiquées (vibration, bruit)

- sont destinées à des fins de comparaisons entre les outils.
- Elles permettent également une estimation provisoire de la charge de vibrations et de la nuisance sonore lors de l'utilisation
- et représentent les principales applications de l'outil électrique.

Cependant, si la ponceuse est utilisée pour d'autres applications, avec d'autres outils de travail ou est insuffisamment entretenue, la charge de vibrations et la nuisance sonore peuvent être nettement supérieures. Tenir compte des temps de ralentissement et d'immobilisation de l'outil !

### 3 Utilisation en conformité avec les instructions

Les ponceuses sont prévues pour le ponçage des matériaux suivants : bois, matières plastiques, matériaux composites, peintures / vernis, enduits et matériaux similaires. L'usinage du métal et de l'amiante est formellement interdit.

Afin de garantir la sécurité électrique, l'outil ne doit pas être mouillé ou utilisé en environnement humide. Cet outil doit être exclusivement utilisé pour le ponçage à sec.



L'utilisateur est responsable des dommages provoqués par une utilisation non conforme.

Ponceuse vibrante sans fil	DTSC 400Li	RTSC 400Li
Patin de ponçage	100 x 150 mm	80 x 130 mm
Poids (sans batterie, avec patin de ponçage)	1,0 kg	1,0 kg

## 5 Composants de l'appareil

- [1-1] Interrupteur de marche/arrêt
- [1-2] Bloc batteries
- [1-3] Affichage de la capacité
- [1-4] Raccord d'aspiration
- [1-5] Régulation de la vitesse
- [1-6] Patin de ponçage
- [1-7] Capot protecteur
- [1-8] Poignées isolées
- [1-9] Adaptateur secteur avec connexion plug-it\*
- [1-10] Câble plug-it\*
- [1-11] Sac poussière Longlife

\* non inclus dans la livraison standard de toutes les variantes

Les illustrations indiquées se trouvent en début de notice d'utilisation.

## 6 Mise en service

### 6.1 Marche/Arrêt

L'interrupteur [1-1] fait office d'interrupteur marche/arrêt (I = MARCHE, 0 = ARRÊT).

- ⓘ Si la batterie est vide, qu'une panne de courant se produit ou que la prise secteur est débranchée, mettre immédiatement l'interrupteur marche/arrêt en position d'arrêt. Ceci permet d'éviter tout redémarrage intempestif.

### 6.2 Batterie

- ▶ Insérer la batterie [2a]
- ▶ Retirer la batterie [2b]

### L'indicateur de capacité

En appuyant sur le bouton vert de l'affichage de charge [1-3] le niveau de charge de la batterie s'affiche :

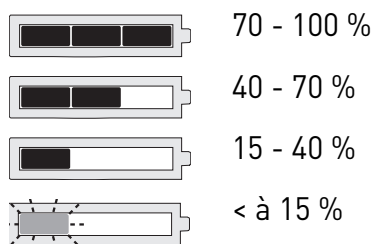

**Recommandation :** recharger le bloc batteries avant de continuer de l'utiliser.

## 6.3 Adaptateur secteur



### AVERTISSEMENT

#### Tension ou fréquence non admissible !

#### Risque d'accident

- ▶ La tension et la fréquence d'alimentation électrique doivent être conformes aux indications de la plaque signalétique.
- ▶ En Amérique du nord, utilisez uniquement les outils Festool fonctionnant sous une tension de 120 V/60 Hz.

L'adaptateur secteur (en partie accessoires) permet d'utiliser la ponceuse sans fil comme ponceuse filaire de façon à bénéficier d'une double alimentation (sans fil et filaire). L'utilisation de la commande marche/arrêt automatique de l'aspirateur est possible en liaison avec l'adaptateur secteur.

- ▶ Insérer l'adaptateur secteur [3a]
- ▶ Relier l'adaptateur secteur avec le câble plug-it [3b]
- ▶ Débrancher l'adaptateur secteur [3c]
- ▶ Débrancher l'adaptateur secteur du câble plug-it [3d]

## 7 Réglages



### AVERTISSEMENT

#### Risque de blessures

- ▶ Avant tous travaux sur l'outil électroportatif, retirer la batterie ou l'adaptateur secteur de l'outil électroportatif !

### 7.1 Électronique

#### Démarrage progressif

Le démarrage progressif assure un fonctionnement sans à-coups de la machine.

#### Sécurité thermique

Pour éviter la surchauffe du moteur, la puissance absorbée de l'outil est réduite en cas de température trop élevée du moteur. Si la surtempérature perdure, la machine s'arrête complètement. Une nouvelle mise en marche n'est possible qu'après refroidissement du moteur.

## Vitesse de rotation constante

La vitesse sélectionnée est maintenue constante de manière électronique. La vitesse de ponçage reste homogène lorsque l'outil est utilisé de façon conforme (pression appropriée).

## Réglage de la vitesse

La molette [1-5] permet de régler la vitesse de rotation entre 6000 et 10000 min<sup>-1</sup>.

Pour les travaux de ponçage, nous recommandons de régler la molette comme suit [1-5]:

Travaux de ponçage	Position de la molette
- Ponçage avec abrasion élevée	5 - 6
- Ponçage d'anciennes peintures	
- Ponçage de bois et de contreplaqué avant peinture	
- Ponçage intermédiaire de peintures (surfaces planes)	
- Ponçage de sous-couches fines	4 - 5
- Ponçage de bois à l'aide du non-tissé de ponçage	
- Réalisation de chants sur des pièces en bois	
- Lissage de surfaces en bois à enduit	
- Ponçage de chants en bois massif et en contreplaqué	3 - 4
- Ponçage dans la rainure de fenêtres et de portes	
- Ponçage intermédiaire du vernis de chants	
- Ponçage de fenêtres en bois naturel à l'aide du non-tissé de ponçage	
- Lissage de la surface en bois avant le décapage à l'aide du non-tissé de ponçage	
- Ponçage ou enlèvement de la pâte de chaux superflue à l'aide du non-tissé de ponçage	
- Ponçage intermédiaire de vernis de surfaces décapées	2 - 3
- Nettoyage de rainures de fenêtres en bois à l'aide du non-tissé de ponçage	
- Ponçage de chants décapés	1 - 2
- Ponçage de matières synthétiques thermostoplastiques	

## 7.2 Changement du plateau de ponçage [4a]



Pour obtenir un résultat exceptionnel, utiliser uniquement les accessoires et consommables d'origine. En cas de non-utilisation des accessoires et consommables d'origine, les dommages qui pourraient s'ensuivre ne sont pas couverts par la garantie.

Dès que le revêtement StickFix du patin de ponçage est usé, remplacer l'ensemble du patin de ponçage :

- ① Desserrer quatre vis.
- ② Tirer le patin de ponçage vers le bas.
- ③ Monter un nouveau patin de ponçage.
- ④ Serrer avec quatre vis à la main (2,5 Nm).

## 7.3 Fixation des accessoires de ponçage avec StickFix [4b]

Le plateau de ponçage StickFix permet de fixer des abrasifs et des feutres StickFix adaptés de manière simple et rapide.

- ▶ Appuyer l'accessoire de ponçage autocollant sur le patin de ponçage.

## 7.4 Aspiration



### AVERTISSEMENT

#### Risques pour la santé dus aux poussières

- ▶ Les poussières peuvent être dangereuses pour la santé. Pour cette raison, ne travaillez jamais sans aspiration.
- ▶ Respectez toujours les prescriptions nationales en vigueur lors de l'aspiration de poussières dangereuses pour la santé.

## Aspiration intégrée avec sac poussière Longlife

Les ponceuses sont équipées de série d'une aspiration intégrée. La poussière de ponçage est aspirée à travers les orifices d'aspiration du patin de ponçage et recueillie dans le sac poussière.

## Montage du sac poussière [5]

- ① Raccorder le sac poussière à la machine jusqu'à enclenchement.



Quand la puissance d'aspiration diminue, vider le sac poussière.

- ① Appuyer sur les dispositifs d'actionnement du sac poussière.
- ② Tirer le sac poussière vers l'arrière.
- ③ Ouvrir le clapet du sac poussière.
- ④ Vider le sac poussière et éliminer les déchets.

## Aspiration avec l'aspirateur Festool

Pour éviter de vider fréquemment le sac poussière lors de travaux de ponçage prolongés, raccorder un aspirateur Festool avec tuyau d'aspiration de 27 mm de diamètre au raccord d'aspiration [1-4].

- ① Le démarrage automatique connecte l'aspirateur automatiquement à la mise en route de la ponceuse vibrante. Le démarrage automatique fonctionne uniquement en liaison avec l'adaptateur secteur.

**Notre recommandation :** utilisez un tuyau d'aspiration antistatique ! La fonction antistatique empêche la charge d'électricité statique.

## 7.5 Capot protecteur[6]

La protection pour chants [1-7] empêche que la circonférence du patin de ponçage ne touche une surface (par ex. lors du ponçage le long d'un mur ou d'une fenêtre) et ne provoque un rebond de l'outil, voire des dommages.

- ① Insérer la protection des bords dans la rainure de la machine.
- ② Enclencher les deux extrémités de la protection des bords à droite et à gauche.
- ③ Desserrer les deux extrémités de la protection des bords.
- ④ Enlever la protection des bords par l'avant.

## 8 Travail avec la machine



### AVERTISSEMENT

#### Risques de blessures

- ▶ Fixer la pièce à usiner de manière à ce qu'elle ne puisse pas bouger pendant le traitement.

#### Observez les consignes suivantes :

- Ne surchargez pas l'outil : n'exercez pas de pression trop importante ! Pour obtenir des résultats optimaux, il convient d'exercer une pression modérée. Les performances de ponçage et la qualité du ponçage dépendent essentiellement du choix de l'abrasif.
- Le fait d'intervenir dans les angles et sur les chants sollicite ponctuellement la pointe et produit un fort dégagement de chaleur. Vous devez donc exercer moins de pression.
- Maintenir la machine avec une main à la poignée [1-8] afin de garantir un guidage sûr.

### 8.1 Signaux d'avertissement

#### La machine s'éteint et émet 1 bip sonore :

- ▶ Désactiver la machine.
- La batterie est déchargée.
- ▶ Remplacer la batterie.

#### La machine s'éteint et n'émet pas de bip sonore :

Il y a eu surchauffe ou surcharge de l'outil.

- ▶ Désactiver la machine pendant 30 secondes.
- ▶ Réduire la charge sur l'outil.

*Si la vitesse de rotation de la machine n'est pas atteinte ensuite, faire refroidir la machine.*

## 9 Entretien et maintenance



### AVERTISSEMENT

#### Risques de blessures, choc électrique

- ▶ Avant tous travaux de maintenance et d'entretien, toujours retirer la batterie ou l'adaptateur secteur de l'outil électroportatif !
- ▶ Tous les travaux de maintenance et de réparation nécessitant une ouverture du carter moteur doivent uniquement être effectués par un atelier de service après-vente agréé.



Seuls le fabricant et un atelier homologué sont habilités à effectuer **toute réparation ou service**. Voir conditions : [www.festool.fr/services](http://www.festool.fr/services)

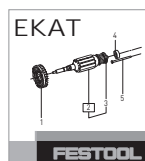

Utilisez uniquement des pièces Festool d'origine. Référence sur : [www.festool.fr/services](http://www.festool.fr/services)

Pour assurer la circulation de l'air, il est impératif que les ouïes de ventilation du carter moteur soient maintenues dégagées et propres.

En cas de pertes de puissance ou de vibrations accrues, purgez et nettoyez les ouvertures de circulation d'air de refroidissement.

- ▶ Maintenir les contacts de raccordement sur la machine électrique, le chargeur et la batterie dans un état propre.



Pour l'entretien, la maintenance, la mise au rebut et le transport du bloc batteries, respecter les messages d'avertissement joints au bloc batteries !

## 10 Accessoires

Utilisez uniquement des patins de ponçage d'origine de Festool. L'utilisation de patins de ponçage de moindre qualité peut provoquer un balourd considérable, entraînant une dégradation de la qualité du résultat ainsi que l'usure de l'outil.

Les références des accessoires et des outils figurent dans le catalogue Festool ou sur Internet "www.festool.fr".

## 11 Environnement

**Ne jetez pas l'outil électroportatif avec les ordures ménagères !** Éliminez l'appareil, les accessoires et les emballages de façon compatible avec l'environnement. Respectez les prescriptions nationales en vigueur.

**Uniquement UE :** d'après la directive européenne relative aux appareils électriques et électroniques usagés et sa transposition en droit national, les outils électroportatifs usagés doivent être collectés à part et recyclés de manière écologique par les filières de recyclage.

**Informations à propos de REACH :**

[www.festool.com/reach](http://www.festool.com/reach)

---

### Informations relatives à la protection des données

L'outil électroportatif contient une puce permettant l'enregistrement automatique des données de machine et de fonctionnement (RFID). Les données enregistrées ne permettent pas d'effectuer un lien direct avec les personnes.

Les données peuvent être lues sans contact à l'aide d'appareils spéciaux. Elles sont utilisées par Festool uniquement pour le diagnostic d'erreurs, la gestion des réparations et de la garantie, ainsi que pour l'amélioration de la qualité et/ou le perfectionnement de l'outil électroportatif. Toute utilisation des données dépassant ce cadre – sans l'accord exprès du client – est exclue.



# Manual de instrucciones original

## 1 Símbolos

Símbolo	Significado
	Aviso de peligro general
	Peligro de electrocución
	¡Leer el manual de instrucciones y las indicaciones de seguridad!
	¡Usar protección para los oídos!
	¡Utilizar protección respiratoria!
	¡Utilizar gafas de protección!
	Establecer el suministro de corriente.
	Desenchufar el suministro de corriente.
	No depositar en la basura doméstica.
	Consejo, indicación
	Guía de procedimiento
	Clase de protección II

## 2 Indicaciones de seguridad

### 2.1 Indicaciones de seguridad generales

**¡ADVERTENCIA!** Lea y observe todas las indicaciones de seguridad. Si no se cumplen debidamente las indicaciones de advertencia y las instrucciones puede producirse una descarga eléctrica, fuego y/o lesiones graves.

**Guarde todas las indicaciones de seguridad e instrucciones para que sirvan de futura referencia.**

El término "herramienta eléctrica" empleado en las indicaciones de seguridad hace referencia a herramientas eléctricas conectadas a la red eléctrica (con un cable de red) y a herramientas eléctricas alimentadas a batería (sin cable de red).

### 2.2 Indicaciones de seguridad específicas

– **Durante el trabajo puede generarse polvo perjudicial para la salud (p. ej., de pintura de plomo o de algunos tipos de madera).** El contacto o la inhalación de este polvo puede suponer una amenaza para la persona que realiza el trabajo o para aquellas que se encuentren cerca. Debe

cumplir la normativa de seguridad vigente en su país.

 Por el bien de su salud, utilice una mascarilla de protección respiratoria con filtro P2. En espacios cerrados procure una ventilación suficiente y conecte un dispositivo de aspiración.

 Ante el peligro que supone el lijado, lleve siempre gafas de protección.

– **Limpie los medios de trabajo impregnados en aceite, como p. ej. almohadillas para lijar o fieltros de pulido, con agua y déjelos secar.** Los medios de trabajo empapados en aceite pueden inflamarse.

– **¡Atención: peligro de incendio! Evitar un sobrecalentamiento del material de lijado y de la lijadora. Vaciar siempre el contenedor para polvo antes de las pausas en el trabajo.** En condiciones desfavorables, el polvo resultante del lijado acumulado en la bolsa filtrante o en el filtro del sistema móvil de aspiración puede inflamarse, p. ej. si se proyectan chispas al lijar metales. Se puede producir una situación especialmente peligrosa si el polvo resultante del lijado se mezcla con restos de pintura o poliuretano, o bien con otras sustancias químicas, y el material de lijado está caliente después de un trabajo prolongado.

– **Tras una caída, compruebe si se han dañado la herramienta eléctrica o la zapata. Desmonte la zapata para realizar una comprobación exacta. Solicite que le reparen las piezas deterioradas antes de usar la herramienta.** La rotura de la zapata y los daños en la herramienta pueden provocar lesiones e incertidumbre al utilizar la máquina.

– **Utilice solo zapatas originales de Festool.**

– **El uso de la bolsa de polvo Longlife puede provocar posibles cargas eléctricas. Utilizar siempre que sea posible un tubo flexible de aspiración antiestático (AS) con la herramienta eléctrica.** Una descarga eléctrica leve puede causar momentáneamente un susto y perturbar la atención, lo cual puede desembocar en un accidente.

– Utilice el adaptador de red exclusivamente con esta máquina.

– Utilice el adaptador de red exclusivamente con un cable plug it original de Festool.

### 2.3 Indicaciones de seguridad específicas para batería y cargador

– Este cargador puede ser utilizado por personas con capacidades físicas, sensoriales o mentales disminuidas o con falta de experiencia y conoci-

mientos si son vigilados o han sido instruidos respecto al uso seguro del aparato y comprenden los peligros derivados del mismo. Los **niños** no pueden utilizar el aparato ni jugar con él.

- No abrir la batería ni el cargador!
- Proteger el cargador de piezas metálicas (p. ej.; virutas) o líquidos!
- **No utilizar fuente de alimentación o baterías de otros fabricantes para manejar la herramienta eléctrica accionada por acumulador. No utilizar cargadores de otros fabricantes para cargar la batería.** El uso de accesorios no permitidos puede provocar una descarga eléctrica y / o accidentes graves!
- Proteger la batería de fuentes de calor > 50 °C, como por ejemplo la radiación solar prolongada o el fuego.
- No apagar nunca con agua una batería Li-Ion en llamas. Para ello utilizar arena o una manta contra incendios.
- Comprobar periódicamente el enchufe y el cable para evitar riesgos. En caso de que presenten daños, acudir exclusivamente a un taller autorizado para que los sustituya.
- Si el cargador no se está utilizando, desconecte el enchufe de la caja de contacto.

## 2.4 Emisiones

Los niveles de ruido típicos obtenidos según EN 62841 (véase la Declaración de conformidad CE) son:

	DTSC 400Li	RTSC 400Li
Nivel de intensidad sonora $L_{pA}$	68 dB(A)	68 dB(A)
Nivel de potencia acústica $L_{WA}$	79 dB(A)	79 dB(A)
Incertidumbre K	3 dB	3 dB

## 4 Datos técnicos

Lijadora orbital de batería	DTSC 400Li	RTSC 400Li
Tensión	18-20 V	18-20 V
Número de revoluciones (marcha en vacío)	6000 - 10000 r. p. m.	6000 - 10000 r. p. m.
Órbita	2,0 mm	2,0 mm
Zapata	100 x 150 mm	80 x 130 mm
Peso (sin batería, con zapata)	1,0 kg	1,0 kg



## ATENCIÓN

**El ruido que se produce durante el trabajo puede dañar el oído**

► ¡Utilice protección de oídos!

Valor de emisión de vibraciones  $a_h$  (suma vectorial de tres direcciones) e incertidumbre K determinadas según EN 62841 (véase la Declaración de conformidad CE):

	DTSC 400Li	RTSC 400Li
Valor de emisión de las vibraciones (triaxial) $a_h$	<2,5 m/s <sup>2</sup>	3 m/s <sup>2</sup>
Incertidumbre K	2 m/s <sup>2</sup>	2 m/s <sup>2</sup>

Las emisiones especificadas (vibración, ruido)

- sirven para comparar máquinas,
- son adecuadas para una evaluación provisional de los valores de vibración y ruido en funcionamiento
- y representan las aplicaciones principales de la herramienta eléctrica.

Ampliación posible con otras aplicaciones, mediante otras herramientas o con un mantenimiento inadecuado. Tenga en cuenta la marcha en vacío y los tiempos de parada de la máquina.

## 3 Uso conforme a lo previsto

Conforme a las especificaciones, las lijadoras están diseñadas para lijar madera, plástico, materiales compuestos, pintura/barniz, emplaste y materiales similares. Se prohíbe su uso para mecanizar metales y materiales que contengan amianto.

Por motivos de seguridad eléctrica, no está permitido mojar la máquina ni utilizarla en entornos húmedos. La máquina se debe utilizar exclusivamente para el lijado en seco.



El usuario será responsable de cualquier utilización indebida.

## 5 Componentes

- [1-1] Interruptor de conexión y desconexión
- [1-2] Batería
- [1-3] Indicación de capacidad
- [1-4] Racor de aspiración
- [1-5] Regulación del número de revoluciones
- [1-6] Zapata
- [1-7] Protección de cantos (Protector)
- [1-8] Empuñadura (superficies de agarre con aislamiento)
- [1-9] Adaptador de red con conexión plug it\*
- [1-10] Cable plug it\*
- [1-11] Saco para polvo Longlife

\* no para todas las variantes de la dotación de suministro

Las figuras indicadas se encuentran al principio del manual de instrucciones.

## 6 Puesta en servicio

### 6.1 Conexión y desconexión

El interruptor [1-1] sirve como interruptor de conexión y desconexión (I = CONECTADO, 0 = DESCONECTADO).

- ⓘ Si la batería está vacía, en caso de corte de corriente o al retirar el enchufe, situar de inmediato el interruptor de conexión en la posición de desconexión. Esto impide que la máquina se pueda poner de nuevo en marcha de manera descontrolada.

### 6.2 Batería

- ▶ Insertar la batería [2a]
- ▶ Extraer la batería [2b]

### Indicación de capacidad

Al presionar la tecla verde de la indicación de la capacidad [1-3] se muestra el estado de carga de la batería:

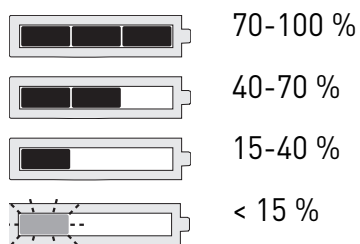

**Recomendación:** Cargar la batería antes seguir utilizándola.

## 6.3 Adaptador de red



### ADVERTENCIA

#### Tensión o frecuencia no permitida

#### Peligro de caída

- ▶ La tensión de red y la frecuencia de la red eléctrica deben coincidir con los datos que figuran en la placa de tipo.
- ▶ En Norteamérica sólo las máquinas Festool pueden utilizarse con una tensión de 120 V/60 Hz

El adaptador de red (accesorio parcial) permite utilizar la lijadora de batería como lijadora de conexión a la red, de modo que el suministro de corriente está garantizado de manera variable. El sistema automático de conexión y desconexión del aspirador se puede usar en combinación con el adaptador de red.

- ▶ Insertar el adaptador de red [3a]
- ▶ Conectar el adaptador de red con el cable plug it [3b]
- ▶ Soltar el adaptador de red [3c]
- ▶ Retirar el adaptador de red del cable plug it [3d]

## 7 Ajustes



### ADVERTENCIA

#### Peligro de lesiones

- ▶ Antes de llevar a cabo cualquier trabajo en la herramienta eléctrica, retirar de esta la batería o el adaptador de red.

### 7.1 Sistema electrónico

#### Arranque suave

El arranque suave mediante control electrónico garantiza una puesta en marcha de la máquina sin sacudidas.

#### Protector contra sobret temperatura

Si la temperatura del motor es excesiva, se limita el consumo de potencia para proteger el motor frente a un sobrecalentamiento. En caso de que la temperatura siga aumentando, la herramienta eléctrica se desconecta. Solo se puede volver a conectar una vez enfriado el motor.

### Número de revoluciones constante

El número preseleccionado de revoluciones del motor se mantiene constante gracias a un sistema electrónico. De esta manera se alcanza una velocidad de lijado constante si la herramienta se utiliza conforme a las especificaciones (fuerza de aplicación adecuada).

### Regular el número de revoluciones

Con la rueda de ajuste **[1-5]** se puede variar el número de revoluciones entre 6000 min<sup>-1</sup> y 10000 min<sup>-1</sup>

Para los trabajos de lijado recomendamos situar la rueda de ajuste **[1-5]** en las posiciones siguientes:

Trabajos de lijado	Nivel de la rueda de ajuste
- Lijado con la máxima abrasión	5-6
- Lijado de pinturas antiguas	
- Lijado de madera y enchapado antes del barnizado	
- Lijado intermedio de barniz en superficies	
- Lijado de aplicaciones finas de masilla tapers	4-5
- Lijado de madera con vellón de lijar	
- Achaflanado en piezas de madera	
- Alisado de superficies de madera imprimadas	
- Lijado de cantos de madera maciza y enchapada	3-4
- Lijado en el renvalso de ventanas y puertas	
- Lijado intermedio de barniz en cantos	
- Rectificado de ventanas de madera natural con vellón de lijar	
- Alisado de superficies de madera con vellón de lijar antes del barnizado	
- Eliminación o despegado de cal en pasta sobrante con vellón de lijar	
- Lijado intermedio de barniz en superficies barnizadas	2-3
- Limpieza de renvalso de ventanas de madera natural con vellón de lijar	
- Lijado de cantos barnizados	1-2
- Lijado de plásticos termoplásticos	

### 7.2 Cambiar la zapata [4a]



Solo se conseguirá un resultado óptimo si se utilizan los accesorios y material de consumo originales. Si no se instalan accesorios o material de consumo originales, se extinguirá el derecho a la garantía.

Cuando la capa StickFix de la zapata esté desgastada, puede sustituirse la zapata entera:

- ❶ Aflojar los cuatro tornillos.
- ❷ Extraer la zapata hacia abajo.
- ❸ Colocar la zapata nueva.
- ❹ Fijar la zapata apretando manualmente los cuatro tornillos (2,5 Nm).

### 7.3 Fijar los accesorios de lijado con Stick-Fix [4b]

Los abrasivos StickFix y los vellones de lijar Stick-Fix adecuados se pueden fijar de forma rápida y sencilla en la zapata StickFix.

- ▶ Presionar el accesorio de lijado autoadhesivo sobre la zapata.

### 7.4 Aspiración



#### ADVERTENCIA

#### Consecuencias perjudiciales para la salud a causa del polvo

- ▶ El polvo puede ser perjudicial para la salud. Por este motivo, no trabaje nunca sin aspiración.
- ▶ Durante la aspiración de polvo perjudicial para la salud, respete siempre las normativas nacionales.

#### Autoaspiración con el saco para polvo Longlife

Las lijadoras vienen equipadas de serie con un sistema de autoaspiración. El polvo de lijado se aspira a través de las aberturas de aspiración de la zapata y se recogen en el saco para polvo.

#### Montaje del saco para polvo [5]

- ❶ Conectar el saco para polvo hasta que se enclave en la máquina.



Vaciar el saco para polvo cuando disminuya el rendimiento de aspiración.

- ❶ Comprimir los elementos de accionamiento del saco para polvo.
- ❷ Extraer el saco para polvo hacia atrás.
- ❸ Abrir la tapa del saco para polvo.
- ❹ Vaciar el saco para polvo y eliminar los residuos.

## Aspiración con el aspirador Festool

Para evitar tener que vaciar con frecuencia el saco para polvo en trabajos de lijado prolongados, puede conectarse un aspirador Festool con un diámetro de tubo flexible de aspiración de 27 mm en el racor de aspiración [1-4].

- ① El sistema automático de arranque conecta el sistema móvil de aspiración de manera automática cuando se conecta la lijadora orbital. El sistema automático de arranque solo funciona en combinación con el adaptador de red.

**Recomendación:** utilizar tubos flexibles de aspiración antiestáticos, pues reducen la carga electrostática.

### 7.5 Protección de cantos (Protector) [6]

La protección de cantos [1-7] evita que el perímetro de la zapata toque la superficie (p. ej. al lijar una pared o una ventana) y de que se produzca un contragolpe de la máquina o se produzcan daños.

- ① Introducir la protección de cantos en la ranura de la máquina.
- ② Enclavar los dos extremos de la protección de cantos a derecha e izquierda.
- ③ Soltar ambos extremos de la protección de cantos.
- ④ Retirar la protección de cantos hacia delante.

## 8 Trabajo con la máquina



### ADVERTENCIA

#### Peligro de lesiones

- ▶ Fije la pieza de trabajo siempre de forma que no se pueda mover cuando se trabaje con ella.

#### Tenga en cuenta las siguientes advertencias:

- ¡No sobrecargue la máquina aplicando demasiada presión! Los mejores resultados de lijado se consiguen aplicando una presión moderada. La calidad y el rendimiento de lijado dependen fundamentalmente de la elección del abrasivo adecuado.
- El trabajo en esquinas y cantos conlleva un esfuerzo localizado en la punta y una gran generación de calor. Por ello, trabaje ejerciendo poca presión.
- Para guiar la máquina con seguridad, sujétela con una mano en la empuñadura [1-8].

### 8.1 Señales de advertencia

#### La máquina se desconecta y emite un sonido:

- ▶ Desconectar la máquina.

La batería está descargada.

- ▶ Cambiar la batería.

#### La máquina se desconecta y no emite sonidos:

La máquina se ha sobrecalentado o presenta sobrecarga.

- ▶ Desconectar la máquina durante 30 segundos.
- ▶ Cargue menos la máquina.

*Si después no se alcanza el número de revoluciones de la máquina, dejarla enfriar.*

## 9 Mantenimiento y cuidado



### ADVERTENCIA

#### Peligro de lesiones y electrocución

- ▶ Antes de llevar a cabo cualquier trabajo de mantenimiento o de cuidados, retirar siempre de la herramienta eléctrica la batería o el adaptador de red.
- ▶ Todos los trabajos de mantenimiento y reparación que requieran abrir la carcasa del motor deben ser llevados a cabo exclusivamente por un taller de atención al cliente debidamente autorizado.



El **Servicio de atención al cliente y reparaciones** solo está disponible por parte del fabricante o de los talleres de reparación: encuentre la dirección más próxima a usted en: [www.festool.es/Servicios](http://www.festool.es/Servicios)

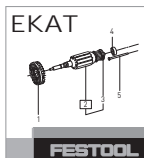

Utilice únicamente piezas de recambio Festool originales. Despíese en: [www.festool.es/Servicios](http://www.festool.es/Servicios)

A fin de garantizar una correcta circulación del aire, las aberturas para el aire de refrigeración dispuestas en la carcasa del motor deben mantenerse libres y limpias.

Si se observa una disminución del rendimiento o un aumento de las vibraciones, soplar y limpiar las aberturas para el aire de refrigeración.

- ▶ Mantenga siempre limpios los puntos de conexión de la herramienta eléctrica, el cargador y la batería.



Para el mantenimiento, cuidado, eliminación y transporte de la batería, seguir las indicaciones suministradas con esta.

## 10 Accesorios

Utilice solo zapatas originales de Festool. El uso de zapatas de baja calidad puede originar considerables desequilibrios que reducen la calidad de los resultados de trabajo y aumentan el desgaste de la máquina.

Los números de pedido de los accesorios y las herramientas figuran en el catálogo de Festool o en la dirección de Internet [www.festool.es](http://www.festool.es).

## 11 Medio ambiente

**¡No desechar las herramientas eléctricas con la basura doméstica!** Reciclar las herramientas, los accesorios y los embalajes de forma respetuosa con el medio ambiente. Respetar las disposiciones nacionales vigentes.

**Solo UE:** de acuerdo con la Directiva europea sobre residuos herramientas eléctricas y electrónicas y su transposición a la legislación nacional, las herramientas eléctricas usadas deben recogerse por separado y reciclarse de forma respetuosa con el medio ambiente.

## Información sobre REACH:

[www.festool.com/reach](http://www.festool.com/reach)

---













## Información relativa a la protección de datos

La herramienta eléctrica contiene un chip que guarda automáticamente los datos de servicio y de la máquina (RFID). Los datos guardados no pueden relacionarse directamente con ninguna persona.

Los datos pueden leerse sin contacto con dispositivos especiales, y Festool los utiliza exclusivamente para el diagnóstico de fallos, la gestión de las reparaciones y la garantía, y la mejora de la calidad o el perfeccionamiento de la herramienta eléctrica. Los datos no se utilizan para otros fines sin el consentimiento expreso del cliente.

## Istruzioni per l'uso originali

### 1 Simboli

Simbolo	Significato
	Avvertenza di pericolo generico
	Avvertenza sulle scariche elettriche
	Leggere le istruzioni d'uso e le avvertenze di sicurezza.
	Indossare dispositivi di protezione dell'udito.
	Indossare un dispositivo di protezione delle vie respiratorie.
	Indossare gli occhiali protettivi.
	Realizzazione dell'alimentazione di corrente.
	Separazione dell'alimentazione di corrente.
	Non smaltire tra i rifiuti domestici.
	Consiglio, avvertenza
	Indicazione operativa
	Classe di protezione II

### 2 Avvertenze per la sicurezza

#### 2.1 Avvertenze di sicurezza generali

 **AVVERTENZA! Leggere tutte le avvertenze per la sicurezza e le indicazioni.**

Eventuali errori nell'osservanza delle avvertenze e delle indicazioni possono provocare scosse elettriche, incendi e/o gravi lesioni.

**Conservate tutte le avvertenze di sicurezza e i manuali per riferimenti futuri.**

Il termine "utensile elettrico" usato nelle avvertenze di sicurezza, si riferisce agli utensili elettrici collegati alla rete elettrica (con cavo di rete) e agli utensili elettrici azionati a batteria (senza cavo di rete).

#### 2.2 Avvertenze di sicurezza specifiche della macchina

– **Durante il lavoro possono svilupparsi polveri dannose per la salute (es. vernici con contenuto di piombo, alcuni tipi di legno).** Il contatto o l'inhalazione di tali polveri possono costituire un pericolo per l'operatore o per le persone nelle

vicinanze. Rispettare le disposizioni in vigore nel proprio Paese.

 Indossare una maschera di protezione delle vie respiratorie di livello P2. Nei locali chiusi assicurare un'areazione sufficiente e collegare un dispositivo di aspirazione.

 Portate sempre gli occhiali protettivi, dati i pericoli che possono presentarsi durante la levigatura.

– **Lavare con acqua i materiali di lavoro intrisi di olio come ad es. feltri lucidanti o tamponi di levigatura e lasciali asciugare in posizione stesa.** I materiali intrisi di olio hanno la facoltà di autoincendiarsi.

– **Attenzione, pericolo di incendio! Evitare che l'utensile e il pezzo in lavorazione possano surriscaldarsi. Nelle pause di lavoro svuotare sempre il contenitore della polvere.** La polvere di levigatura nel sacchetto filtro o nel filtro dell'unità mobile di aspirazione può innescarsi in condizioni sfavorevoli, quali la formazione di scintille durante la levigatura di metalli. Un rischio maggiormente elevato sussiste quando la polvere di levigatura è mescolata a resti di vernice, poliuretano o altri materiali chimici e il pezzo in lavorazione è soggetto ad alte temperature a seguito di una lavorazione protratta nel tempo.

– **Dopo un'eventuale caduta, verificare che utensile e piastra di levigatura non siano danneggiati. Smontare la piastra di levigatura per ispezionarla correttamente. Fare riparare le parti danneggiate prima di riusare la macchina.** Piastre di levigatura rotte e macchine danneggiate possono provocare lesioni e compromettere la sicurezza della macchina.

– **Utilizzare solo piastre di levigatura originali Festool.**

– **Utilizzando il sacchetto polvere Longlife possono generarsi cariche elettrostatiche. Unitamente all'elettroscopio utilizzare sempre, quando possibile, un tubo flessibile antistatico per l'aspirazione (AS).** Una leggera scossa elettrica può comportare un attimo di spavento con conseguente calo di attenzione causando un incidente.

– Utilizzare l'adattatore di rete solo con questo apparecchio.

– Utilizzare l'adattatore di rete solo con un cavo plug it originale di Festool.

#### 2.3 Avvertenze di sicurezza specifiche per la macchina, per batteria e caricabatteria

– L'utilizzo del presente caricabatterie è consentito anche a persone inesperte in materia o con capacità fisiche, sensoriali o mentali limitate,

purché assistite durante le operazioni od istruite riguardo all'utilizzo sicuro del dispositivo ed ai pericoli risultanti. I **bambini** non dovranno utilizzare l'utensile, né giocare con lo stesso.

- Non aprire la batteria, né il caricabatteria.
- Proteggere il caricabatteria da elementi metallici (ad es. trucioli di metallo) e liquidi.
- **Non utilizzare alimentatori o batterie di fornitori terzi per azionare gli utensili a batteria. Non utilizzare caricatori di fornitori terzi per caricare la batteria.** L'uso di accessori non raccomandati dal produttore può provocare scosse elettriche e/o gravi incidenti.
- Proteggere la batteria da temperature > 50 °C, dall'irraggiamento solare continuato e dal fuoco!
- Non utilizzare acqua per estinguere un eventuale incendio delle batterie Li-Ion! Utilizzare invece della sabbia o una coperta ignifuga.
- Controllare regolarmente la spina e il cavo, per evitare pericoli. In caso di danneggiamento, far sostituire tali componenti esclusivamente da un'officina del Servizio Assistenza Clienti autorizzata.
- Scollegare la spina del caricabatterie dalla presa di rete quando esso non è utilizzato.

## 2.4 Emissioni

I valori inerenti ai rumori rilevati in conformità con la EN 62841 (v. dichiarazione di conformità CE) sono tipicamente:

	DTSC 400Li	RTSC 400Li
Livello di pressione acustica $L_{pA}$	68 dB(A)	68 dB(A)
Livello d'intensità sonora $L_{WA}$	79 dB(A)	79 dB(A)
Incertezza K	3 dB	3 dB

## 4 Dati tecnici

Levigatrice orbitale a batteria	DTSC 400Li	RTSC 400Li
Voltaggio	18 - 20 V	18 - 20 V
Numero di giri (a vuoto)	6000 - 10000 min <sup>-1</sup>	6000 - 10000 min <sup>-1</sup>
Corsa di levigatura	2,0 mm	2,0 mm
Piastra di levigatura	100 x 150 mm	80 x 130 mm
Peso (senza batteria, con piastra di levigatura)	1,0 kg	1,0 kg

## 5 Elementi dell'utensile

**[1-1]** Interruttore di accensione/spegnimento



## ATTENZIONE

### Suono risultante dal lavoro

#### Danneggiamento dell'udito

► Utilizzare protezioni acustiche!

Valore dell'emissione di vibrazioni  $a_h$  (somma vettoriale di tre direzioni) e incertezza K rilevati secondo la norma EN 62841 (v. dichiarazione di conformità CE):

	DTSC 400Li	RTSC 400Li
Valore di emissione delle vibrazioni (su 3 assi) $a_h$	<2,5 m/s <sup>2</sup>	3 m/s <sup>2</sup>
Incertezza K	2 m/s <sup>2</sup>	2 m/s <sup>2</sup>

I valori di emissione indicati (vibrazioni, rumorosità)

- hanno valore di confronto tra le macchine,
- permettono una valutazione provvisoria del carico di rumore e di vibrazioni durante l'uso,
- rappresentano l'attrezzo elettrico nelle sue applicazioni principali.

Valori maggiori sono plausibili con altre applicazioni, con altri utensili e in caso di scarsa manutenzione. Osservare i tempi di pausa e di funzionamento a vuoto della macchina!

## 3 Utilizzo conforme

Per uso conforme si intende la levigatura di legno, plastica, materiali compositi, colori/vernici, massa di stucco e materiali simili. È vietata la lavorazione di metalli e materiali contenenti amianto.

Per motivi di sicurezza elettrica, la macchina non deve essere umida né può lavorare in un ambiente umido. La macchina può essere utilizzata soltanto per la levigatura a secco.



Il proprietario risponde dei danni in caso di uso non appropriato dell'attrezzo.



- [1-4] Bocchettone d'aspirazione
- [1-5] Regolazione del numero di giri
- [1-6] Piastra di levigatura
- [1-7] Protezione degli spigoli (Protector)
- [1-8] Impugnatura (superfici d'impugnatura isolate)
- [1-9] Adattatore di rete con raccordo plug it\*
- [1-10] Cavo plug it\*
- [1-11] Sacchetto per la polvere longlife

\* non in dotazione in tutte le varianti

Le figure indicate nel testo si trovano all'inizio delle istruzioni per l'uso.

## 6 Messa in funzione

### 6.1 Accensione/spengimento

L'interruttore [1-1] serve come interruttore ON/OFF (1 = ON, 0 = OFF).

- ① Se la batteria è scarica, in caso di mancanza di corrente e se viene sfilata la spina di rete, portare subito l'interruttore ON/OFF in posizione OFF. Ciò per evitare una riaccensione incontrollata.

### 6.2 Batteria

- ▶ Innestare la batteria [2a]
- ▶ Estrarre le batterie [2b]

#### Indicatore della capacità

Premendo il tasto verde sull'indicazione della capacità [1-3] viene visualizzato lo stato di carica della batteria:

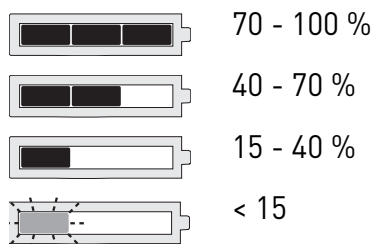

**Raccomandazione:** caricare le batterie prima di continuare a utilizzarle.

## 6.3 Adattatore di rete



### AVVERTENZA

#### Tensione o frequenza non ammesse!

#### Pericolo di incidenti

- ▶ La tensione di rete o la frequenza della sorgente elettrica devono coincidere con le indicazioni sulla targhetta.
- ▶ In America settentrionale è consentito esclusivamente l'impiego di utensili Festool con tensione 120 V/60 Hz.

L'adattatore di rete (accessorio su alcune versioni) consente l'utilizzo della levigatrice a batteria come levigatrice completa con cavo in modo da garantire l'alimentazione di corrente variabile. L'utilizzo dell'interruttore automatico on/off dell'unità mobile di aspirazione è possibile congiuntamente all'adattatore di rete.

- ▶ Utilizzo dell'adattatore di rete [3a]
- ▶ Collegamento dell'adattatore di rete con cavo plug it[3b]
- ▶ Rimozione dell'adattatore di rete[3c]
- ▶ Rimuovere l'adattatore di rete dal cavo plug it[3d]

## 7 Impostazioni



### AVVERTENZA

#### Pericolo di lesioni

- ▶ Prima di qualsiasi lavoro sull'utensile elettrico, staccare la batteria o l'adattatore di rete dall'utensile!

### 7.1 Elettronica

#### Avvio morbido

L'avvio dolce regolato elettronicamente garantisce un avviamento della macchina "senza strappi".

#### Protezione contro il surriscaldamento

Onde scongiurare un surriscaldamento del motore, al raggiungimento di un livello di temperatura troppo elevato l'assorbimento di potenza viene limitato. Se la temperatura continua a salire, l'attrezzo elettrico si disinserisce. Sarà possibile riaccendere la macchina solo dopo un sufficiente raffreddamento del motore.

### Numero di giri costante

La velocità di rotazione del motore selezionata è mantenuta costante mediante un controllo elettronico. Così, se l'utilizzo è corretto (pressione adeguata), si ottiene una velocità di levigatura uniforme.

### Regolazione n. di giri

La velocità di rotazione può essere regolata mediante l'apposita rotella **[1-5]** tra 6000 e 10000 min<sup>-1</sup>.

Per i lavori di levigatura raccomandiamo le seguenti impostazioni della rotellina di regolazione **[1-5]**:

Levigatura	Livello della rotellina di regolazione
– Levigatura con massima asportazione	5 - 6
– Rimozione di vernice vecchia	
– Levigatura di legno e piallaccio prima della verniciatura	
– Levigatura intermedia di vernice su superfici	
– Levigatura di sottili strati di vernice di base	4 - 5
– Levigatura di legno mediante vello	
– Livellamento di bordi su pezzi in legno	
– Lisciatura di superfici di legno con mano di fondo	
– Levigatura di bordi di legno massello e piallaccio	3 - 4
– Levigatura dei profili di contatto di porte e finestre	
– Levigatura intermedia della vernice su bordi	
– Levigatura primaria di finestre in legno naturale mediante vello	
– Lisciatura di superfici di legno mediante vello prima del trattamento a mordente	
– Strofinamento o distacco di tinta in calce in eccesso mediante vello	
– Levigatura intermedia di superfici trattate a mordente	2 - 3
– Pulizia dei profili di contatto di finestre in legno naturale mediante vello	
– Levigatura di bordi trattati a mordente	1 - 2
– Levigatura di materiali termoplastici	

### 7.2 Sostituzione della piastra di levigatura [4a]



Risultati ottimali si conseguono solo con accessori e materiali di lavoro originali. La garanzia si estingue se vengono montati accessori e materiali di lavoro non originali.

Quando il rivestimento StickFix della piastra di levigatura è usurato, si può sostituire l'intera piastra:

- ❶ Svitare le quattro viti.
- ❷ Estrarre la piastra di levigatura verso il basso.
- ❸ Inserire una nuova piastra di levigatura.
- ❹ Serrare a mano (2,5 Nm) le quattro viti.

### 7.3 Fissaggio degli accessori per la levigatura con StickFix [4b]

Sulla piastra di levigatura StickFix è possibile fissare i dischi abrasivi e i vlies di levigatura StickFix adatti in modo semplice e rapido.

- ▶ Premere gli accessori di levigatura adesivi sulla piastra di levigatura.

### 7.4 Aspirazione



#### AVVERTENZA

#### Pericolo per la salute provocato dalle polveri

- ▶ Le polveri possono essere nocive alla salute. Per questo motivo non lavorate mai senza l'aspirazione.
- ▶ Quando aspirate polveri nocive alla salute osservate sempre le disposizioni nazionali.

#### Aspirazione propria con sacchetto per la polvere longlife

Le levigatrici sono dotate di serie di un'aspirazione propria. La polvere di levigatura viene aspirata attraverso le aperture apposite nella piastra di levigatura e raccolte nel sacchetto.

#### Montaggio del sacchetto per la polvere [5]

- ❶ Collegamento del sacco polvere fino all'aggancio sulla macchina.



In caso di riduzione della potenza di aspirazione, svuotare il sacchetto per la polvere.

- ❶ Premere insieme il sacchetto per la polvere sugli elementi di azionamento.
- ❷ Estrarre il sacchetto per la polvere dalla parte posteriore.
- ❸ Aprire il portellino sul sacchetto per la polvere.
- ❹ Svuotare il sacchetto per la polvere e rimuovere i residui.

## L'aspirazione con l'unità mobile di aspirazione di Festool

Per evitare, durante lavori di levigatura più lunghi, di dover svuotare spesso il sacchetto per la polvere, sul manicotto di aspirazione [1-4] è possibile collegare un'unità mobile di aspirazione Festool con un diametro del tubo flessibile di aspirazione di 27 mm.

- ① Il dispositivo di avviamento automatico attiva automaticamente l'unità mobile di aspirazione accendendo la levigatrice orbitale. Il dispositivo di avviamento automatico funziona solo unitamente all'adattatore di rete.

**Consiglio:** utilizzare una tubazione di aspirazione antistatica! In tal modo si riduce l'insorgenza di cariche elettrostatiche.

### 7.5 Protezione degli spigoli (Protector) [6]

La protezione degli spigoli [1-7] impedisce che la piastra di levigatura tocchi una superficie con la sua circonferenza (ad es. durante la levigatura lungo una parete o una finestra), provocando un contraccolpo della macchina o un danno.

- ① Spingere la protezione spigoli nella scanalatura della macchina.
- ② Agganciare le due estremità della protezione spigoli a destra e sinistra.
- ③ Staccare le due estremità della protezione spigoli.
- ④ Tirare in avanti la protezione spigoli.

## 8 Lavorazione con la macchina



### AVVERTENZA

#### Pericolo di lesioni

- ▶ Fissate sempre il pezzo in lavorazione in modo che non possa spostarsi durante la lavorazione.

#### Osservare le seguenti indicazioni:

- Non sovraccaricare la macchina esercitando una pressione eccessiva! Il migliore risultato di levigatura si ottiene lavorando con una pressione d'appoggio adeguata. La qualità e il risultato di levigatura dipendono sostanzialmente dalla selezione dell'abrasivo corretto.
- Quando si lavora negli angoli e lungo gli spigoli può verificarsi una sollecitazione della punta e uno sviluppo elevato di calore. Lavorate quindi con una pressione ridotta.
- Per una conduzione sicura tenere l'utensile con una mano sulla maniglia [1-8].

## 8.1 Segnali di avvertimento

### La macchina si spegne ed emette un suono:

- ▶ spegnere la macchina.
- La batteria è scarica.
- ▶ Sostituire la batteria.

### La macchina si spegne, ma non emette un suono:

Surriscaldamento o sovraccarico della macchina.

- ▶ Spegnere la macchina per 30 secondi.
- ▶ Usare la macchina ad un carico ridotto.

*Se dopo questo tempo non viene raggiunto il numero di giri della macchina, lasciarla raffreddare.*

## 9 Manutenzione e cura



### AVVERTENZA

#### Pericolo di lesioni, scarica elettrica

- ▶ Prima di qualsiasi lavoro di manutenzione e assistenza staccare sempre la batteria o l'adattatore di rete dall'utensile elettrico!
- ▶ Tutte le operazioni di manutenzione e riparazione per le quali è necessario aprire l'alloggiamento del motore devono essere eseguite solamente da un'officina per l'Assistenza Clienti autorizzata.



**Servizio e riparazione** solo da parte del costruttore o delle officine di servizio autorizzate. Le officine più vicine sono riportate di seguito:  
[www.festool.com/service](http://www.festool.com/service)



Utilizzare solo ricambi originali Festool! Cod. prodotto reperibile al sito:  
[www.festool.com/service](http://www.festool.com/service)

Per garantire la circolazione d'aria è necessario tenere sempre sgombre e pulite le aperture per l'aria di raffreddamento praticate nell'alloggiamento del motore.

Al verificarsi di una perdita di potenza o di un incremento delle vibrazioni, soffiare le aperture di aerazione con un getto d'aria e pulirle.

- ▶ Tenere puliti i contatti di collegamento sull'elettroutensile, sul caricabatteria e sulle batterie.



Per manutenzione, cura, smaltimento e trasporto della batteria, osservare le indicazioni accluse alla batteria!

## 10 Accessori

Utilizzare esclusivamente piastre di levigatura originali Festool. Utilizzando piastre di levigatura di qualità inferiore possono verificarsi notevoli squilibri, che pregiudicano la qualità dei risultati di lavoro e aumentano l'usura dell'utensile.

I numeri d'ordine per accessori e utensili si trovano nel catalogo Festool o su Internet alla pagina "www.festool.com".

## 11 Ambiente

**Non gettare gli attrezzi elettrici tra i rifiuti domestici!** Smaltire gli apparecchi, gli accessori e gli imballaggi introducendoli nel ciclo di recupero a tutela dell'ambiente. Attenersi alle disposizioni di legge nazionali in materia.

**Sole UE:** nel rispetto della direttiva europea in materia di apparecchiature elettriche ed elettroniche usate e delle rispettive leggi nazionali derivatene, gli apparecchi elettrici devono essere raccolti separatamente e introdotti nell'apposito ciclo di smaltimento e recupero a tutela dell'ambiente.

## Informazioni su REACH:

[www.festool.com/reach](http://www.festool.com/reach)

---

## Informazioni sulla protezione dei dati

L'elettro utensile contiene un chip per il salvataggio automatico della macchina e dei dati di funzionamento (RFID). I dati salvati non contengono riferimenti personali diretti.

I dati possono essere letti con strumenti speciali senza contatto e vengono utilizzati da Festool esclusivamente per la diagnostica errori, per avvalersi della garanzia e a scopo di riparazione, nonché per il miglioramento della qualità e/o l'ulteriore sviluppo dell'elettro utensile. Non è previsto un utilizzo diverso dei dati, senza previa autorizzazione esplicita del cliente.

## Originele gebruiksaanwijzing

### 1 Symbolen

Symbool	Betekenis
	Waarschuwing voor algemeen gevaar
	Waarschuwing voor elektrische schok
	Lees de gebruiksaanwijzing en veiligheidsvoorschriften!
	Draag gehoorbescherming!
	Draag een zuurstofmasker!
	Draag een veiligheidsbril!
	Stroomtoevoer aansluiten.
	Stroomtoevoer afsluiten.
	Niet met het huisvuil meegeven.
	Tip, aanwijzing
	Handelingsinstructie
	Beveiligingsklasse II

### 2 Veiligheidsvoorschriften

#### 2.1 Algemene veiligheidsvoorschriften

 **WAARSCHUWING!** Lees alle veiligheidsvoorschriften en aanwijzingen. Wanneer men zich niet aan de waarschuwingen en aanwijzingen houdt, kan dit leiden tot elektrische schokken, brand en/of ernstig letsel.

**Bewaar alle veiligheidsinstructies en aanwijzingen om ze later te kunnen raadplegen.**

Het begrip „elektrisch gereedschap“ dat in de veiligheidsvoorschriften gebruikt wordt, heeft betrekking op elektrisch gereedschap met netvoeding (met netsnoer) en elektrisch gereedschap met accuvoeding (zonder netsnoer).

#### 2.2 Machinespecifieke veiligheidsvoorschriften

– **Tijdens het werken kunnen schadelijke/giftige stoffen ontstaan (bijv. bij loodhoudende verf en enkele houtsoorten).** Voor de gebruiker van de machine of voor personen die zich in de buurt van de machine bevinden kan het aanraken of inademen van deze stoffen gevaarlijk zijn. Neem de

veiligheidsvoorschriften in acht die in uw land van toepassing zijn.



Draag ter bescherming van uw gezondheid een P2-stofmasker. Zorg in gesloten ruimtes voor voldoende ventilatie en sluit eventueel een afzuiginstallatie aan.



Draag vanwege het gevaar dat bij het schuren optreedt altijd een veiligheidsbril.

- **Reinig met olieën geïmpregneerd werkmateriaal, zoals schuurpads of polijstvlit, met water en laat het uitgespreid drogen.** In olie gedrenkt werkmateriaal kan vanzelf ontbranden.
- **Let op brandgevaar! Voorkom oververhitting van het schuurmateriaal en de schuurmachine. Maakt vóór werkonderbrekingen altijd het stofreservoir leeg.** Schuurstof in een filterzak resp. filter van de mobiele stofafzuiger kan onder ongunstige omstandigheden, zoals bij een vonkenregen bij het schuren van metaal, uit zichzelf ontbranden. Het is met name gevaarlijk wanneer schuurstof zich heeft vermengd met lak- en polyurethaanresten of andere chemische stoffen en het schuursel na lang werken erg warm is.
- **Is de machine gevallen, controleer het elektrisch gereedschap en de schuurzool dan op beschadiging. Demonteer de schuurzool voor een nauwkeurige controle. Laat de beschadigde onderdelen voor gebruik repareren.** Gebroken schuurzolen en beschadigde machines kunnen tot letsel en onveiligheid van de machine leiden.
- **Gebruik alleen originele Festool-schuurzolen.**
- **Bij gebruik van de Longlife-stofopvangzak kan er een elektrische oplading optreden. Gebruik, indien mogelijk, altijd een antistatische afzuigslang (AS) bij het elektrisch gereedschap.** Een lichte elektrische schok kan tot een korte schrikreactie leiden en de aandacht storen waardoor zich een ongeluk kan voordoen.
- Gebruik de netadapter alleen met dit apparaat.
- Gebruik de netadapter alleen met een originele plug it-kabel van Festool.

#### 2.3 Machinespecifieke veiligheidsvoorschriften voor accupack en oplaadapparaat

- Dit oplaadapparaat mag alleen worden gebruikt door personen met verminderde lichamelijke, zintuiglijke of mentale vermogens of een gebrek aan ervaring en kennis, wanneer toezicht op hen wordt uitgeoefend of zij geïnstrueerd zijn over een veilig gebruik van het apparaat en ze de gevaren begrijpen die daarmee samenhangen. **Kinderen** mogen de machine niet gebruiken of ermee spelen.

- Accupack en oplaadapparaat niet openen!
- Oplaadapparaat beschermen tegen metalen deeltjes (bijv. metaalspanen) of vloeistoffen!
- **Geen netvoeding of accupacks van andere leveranciers voor het gebruik van het accugereedschap toepassen. Geen oplaadapparaten van andere leveranciers voor het laden van de accupacks gebruiken.** Het gebruik van accessoires die niet door de fabrikant worden voorgeschreven, kan tot een elektrische schok en/of ernstig letsel leiden.
- Accupack niet blootstellen aan hitte > 50 °C, zoals voortdurend zonlicht of vuur!
- Brandende Li-ion-accupacks nooit met water blussen! Zand of branddeken gebruiken.
- Controllare regolarmente la spina e il cavo, per evitare pericoli. In caso di danneggiamento, far sostituire tali componenti esclusivamente da un'officina del Servizio Assistenza Clienti autorizzata.
- Wanneer het oplaadapparaat niet wordt gebruikt, de stekker uit het stopcontact halen.

## 2.4 Emissiewaarden

De volgens EN 62841 (zie EG-conformiteitsverklaring) bepaalde geluidswaarden bedragen gewoonlijk:

	DTSC 400Li	RTSC 400Li
Geluidsdrukkniveau $L_{PA}$	68 dB(A)	68 dB(A)
Geluidsvermogensniveau $L_{WA}$	79 dB(A)	79 dB(A)
Onzekerheid K	3 dB	3 dB

## 4 Technische gegevens

Accu-vlakschuurmachine	DTSC 400Li	RTSC 400Li
Spanning	18 - 20 V	18 - 20 V
Toerental (onbelast)	6000 - 10000 min <sup>-1</sup>	6000 - 10000 min <sup>-1</sup>
Schuuruitslag	2,0 mm	2,0 mm
Schuurzool	100 x 150 mm	80 x 130 mm
Gewicht (zonder accupack, met schuurzool)	1,0 kg	1,0 kg

## 5 Toestelementen

**[1-1]** In-/uit-schakelaar



## VOORZICHTIG

**Geluid dat bij het werk optreedt**

**Beschadiging van het gehoor**

► Draag gehoorbescherming!

Trillingsemissiewaarde  $a_h$  (vectorsom van drie richtingen) en onzekerheid K bepaald volgens EN 62841 (zie conformiteitsverklaring):

	DTSC 400Li	RTSC 400Li
Trillingsemissiewaarde (3-assen) $a_h$	<2,5 m/s <sup>2</sup>	3 m/s <sup>2</sup>
Onzekerheid K	2 m/s <sup>2</sup>	2 m/s <sup>2</sup>

De aangegeven emissiewaarden (trilling, geluid)

- zijn geschikt om machines te vergelijken,
- om tijdens het gebruik een voorlopige inschatting van de trillings- en geluidsbelasting te maken
- en gelden voor de belangrijkste toepassingen van het persluchtgereedschap.

Hogere waarden zijn mogelijk bij andere toepassingen, met ander inzetgereedschap of bij onvoldoende onderhoud. Neem de vrijloop- en stilstandtijden van de machine in acht!

## 3 Gebruik volgens de voorschriften

De schuurmachines zijn bedoeld voor het schuren van hout, kunststof, combinatiemateriaal, verf/lak, plamuur en soortgelijk materiaal. Er mag geen metaal en asbesthoudend materiaal worden bewerkt.

Vanwege de elektrische veiligheid mag de machine niet vochtig zijn en niet in een vochtige omgeving worden gebruikt. De machine mag alleen voor droogschuren gebruikt worden.



De gebruiker is aansprakelijk bij gebruik dat niet volgens de voorschriften plaatsvindt.

- [1-4] Afzuigaansluiting
- [1-5] Toerentalregeling
- [1-6] Schuurzool
- [1-7] Randbescherming (protector)
- [1-8] Handgreep (geïsoleerde greepvlakken)
- [1-9] Netadapter met plug it-aansluiting\*
- [1-10] Plug it-kabel\*
- [1-11] Longlife-stofzak

\* niet bij alle varianten in de leveringsomvang

De vermelde afbeeldingen staan in het begin van de gebruiksaanwijzing.

## 6 Inwerkingstelling

### 6.1 In-/Uitschakelen

De schakelaar [1-1] dient als in-/uit-schakelaar (I = AAN, 0 = UIT).

- ⓘ Als de accu leeg is, bij stroomuitval of wanneer de stekker uit het stopcontact getrokken wordt, de aan-/uit-schakelaar direct in de uit-stand zetten. Dit voorkomt een ongecontroleerde start van de machine.

### 6.2 Accupack

- ▶ Accupack inbrengen [2a]
- ▶ Accupack verwijderen [2b]

### Capaciteitsindicatie

Door op de groene toets op de capaciteitsindicatie [1-3] te drukken, wordt de laadtoestand van het accupack weergegeven:

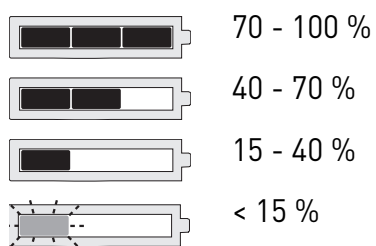

**Advies:** Laad het accupack op alvorens de machine verder te gebruiken.

### 6.3 Netadapter



## WAARSCHUWING

### Ontoelaatbare spanning of frequentie!

#### Gevaar voor ongevallen

- ▶ De netspanning en de frequentie van de stroombron dienen met de gegevens op het typeplaatje overeen te stemmen.
- ▶ In Noord-Amerika mogen alleen Festool-machines met een spanningsopgave van 120 V/60 Hz worden ingezet.

De netadapter (gedeeltelijk toebehoren) maakt het gebruik van de accu-schuurmachine als netschuurmachine mogelijk, zodat de stroomtoevoer variabel gegarandeerd is. Het gebruik van de in-/uitschakelautomaat van de mobiele stofzuiger is in combinatie met de netadapter mogelijk.

- ▶ Netadapter inbrengen [3a]
- ▶ Netadapter met plug it-kabel verbinden [3b]
- ▶ Netadapter ontkoppelen [3c]
- ▶ Netadapter van plug it-kabel losmaken [3d]

## 7 Instellingen



## WAARSCHUWING

### Gevaar voor letsel

- ▶ Vóór alle werkzaamheden aan het elektrisch gereedschap moet het accupack of de netadapter van het elektrisch gereedschap verwijderd worden!

### 7.1 Electronic

#### Zachte aanloop

De elektronisch geregelde zachte aanloop zorgt ervoor dat de machine stootvrij aanloopt.

#### Temperatuurbeveiliging

Om oververhitting van de motor te voorkomen wordt het opgenomen vermogen bij een te hoge motortemperatuur begrensd. Gaat de temperatuur verder omhoog, dan schakelt het elektrisch gereedschap uit. Het kan pas weer worden ingeschakeld als de motor is afgekoeld.

#### Constant toerental

Het vooraf ingestelde motortoerental wordt elektronisch constant gehouden. Hierdoor wordt bij correct gebruik (passende aandrukkraft) een gelijkblijvende schuursnelheid bereikt.

#### Toerental instellen

Het toerental kan met de stelknop [1-5] tussen 6000 en 10000 min<sup>-1</sup> worden ingesteld.

Voor schuurwerkzaamheden raden wij de volgende instellingen van de stelknop [1-5] aan:

Schuurwerkzaamheden	Stand van de stelknop
– Schuren met max. afname	5 - 6
– Afschuren van oude verf	
– Schuren van hout en fineer voor het lakken	
– Tussenschuren van lak op vlakken	

Schuurwerkzaamheden	Stand van de stelknop
- Schuren van dun opgebrachte grondlak	4 - 5
- Schuren van hout met schuurvlies	
- Afschuinen van houten delen	
- Gladmaken van gegronde houten oppervlakken	
- Schuren van randen van massief hout en fineer	3 - 4
- Sponningen van ramen en deuren schuren	
- Tussenschuren van lak bij randen	
- Opschuren van natuurhouten vensters met schuurvlies	
- Gladschuren met schuurvlies van houten oppervlakken voor het beitsen	
- Met schuurvlies afschuren of verwijderen van overbodige kalkpasta	
- Lak tussenschuren op gebeitste oppervlakken	2 - 3
- Reinigen met schuurvlies van natuurhouten raamsponningen	
- Schuren van gebeitste randen	1 - 2
- Schuren van thermoplastische kunststof	

## 7.2 Schuurzool verwisselen [4a]



Een optimaal resultaat verkrijgt u alleen met originele accessoires en verbruiksmaterialen. Wanneer geen gebruik wordt gemaakt van originele accessoires of verbruiksmaterialen, dan vervalt de aanspraak op garantie.

Als de StickFix-laag van de schuurzool is afgesletten, dan kan de gehele schuurzool vervangen worden:

- ❶ Draai de vier schroeven los.
- ❷ Neem de schuurzool naar onderen eraf.
- ❸ Breng de nieuwe schuurzool aan.
- ❹ Draai de vier schroeven stevig vast (2,5 Nm).

## 7.3 Schuur-accessoires met StickFix bevestigen [4b]

Op de StickFix-schuurzool kan het daarvoor geschikte StickFix-schuurpapier en StickFix-schuurvlies snel en eenvoudig worden bevestigd.

- ▶ Druk de zelfklevende schuuraccessoires op de schuurzool.

## 7.4 Afzuiging



### WAARSCHUWING

#### Gevaar voor de gezondheid door stof

- ▶ Stof kan gevaarlijk zijn voor de gezondheid. Werk daarom nooit zonder afzuiging.
- ▶ Volg bij het afzuigen van gezondheidsbedreigende stoffen altijd de nationale voorschriften.

#### Afzuiging met Longlife-stofzak

De schuurmachines worden standaard uitgerust met afzuiging. Het schuurstof wordt door de afzuigopeningen in de schuurzool afgezogen en in de stofzak opgevangen.

#### Montage van de stofzak [5]

- ❶ Stofzak tot aan het vastklikken op de machine aansluiten.



Als het afzuigvermogen minder wordt, moet de stofzak worden geleegd.

- ❶ Druk de stofzak op de bedieningselementen samen.
- ❷ Neem de stofzak naar achteren eraf.
- ❸ Open de klep op de stofzak.
- ❹ Leeg de stofzak en verwijder het afval.

#### Afzuiging met mobiele Festool-stofzuiger

Om te voorkomen dat bij langdurige schuurwerkzaamheden de stofzak vaak geleegd moet worden, kan op de afzuigaansluiting [1-4] een mobiele Festool-stofzuiger met een afzuigslang van 27 mm diameter worden aangesloten.

- ❶ De aanloopautomaat schakelt de mobiele stofzuiger automatisch met het inschakelen van de vlakschuurmachine in. De aanloopautomaat functioneert alleen in verbinding met de netadapter.

**Advies:** Gebruik een antistatische afzuigslang! Hierdoor kan de elektrische oplading worden gereduceerd.

#### 7.5 Randbescherming (protector) [6]

De randbescherming [1-7] voorkomt dat de schuurzool met de zijkant tegen een vlak aankomt (bijv. bij het schuren langs een wand of een kozijn), hetgeen tot een beschadiging of een terugslag van de machine zou kunnen leiden.

- ❶ De randbescherming in de groef van de machine schuiven.
- ❷ De beide einden van de randbescherming links en rechts vastklikken.
- ❸ De beide einden van de randbescherming losmaken.



- ④ De randbescherming naar voren lostrekken.

## 8 Het werken met de machine



### WAARSCHUWING

#### Gevaar voor letsel

- ▶ Bevestig het werkstuk altijd zo, dat het tijdens de bewerking niet kan bewegen.

#### Neem de volgende aanwijzingen in acht:

- Overbelast de machine niet door deze te sterk aan te drukken! U krijgt het beste schuurresultaat wanneer u met een matig sterke aandrukkracht werkt. De schuurafname en -kwaliteit hangen in principe af van de keuze van het juiste schuurmateriaal.
- Bij het werken in hoeken en langs randen wordt vooral de punt belast en is er sprake van een versterkte warmteontwikkeling. Werk daarom met minder druk.
- Houd de machine voor een veilige geleiding met beide handen vast aan de handgreep [1-8].

### 8.1 Waarschuwingssignalen

#### Machine schakelt uit en piept:

- ▶ Machine uitschakelen.
- Accupack is leeg.
- ▶ Accupack vervangen.

#### Machine schakelt uit en piept niet:

Machine is oververhit of overbelast.

- ▶ Machine 30 seconden lang uitschakelen.
- ▶ Machine minder belasten.

*Als het machinetoerental daarna niet wordt bereikt, de machine laten afkoelen.*

## 9 Onderhoud en verzorging



### WAARSCHUWING

#### Gevaar voor letsel, elektrische schokken

- ▶ Vóór alle onderhoudswerkzaamheden aan het elektrisch gereedschap moet altijd het accupack of de netadapter van het elektrisch gereedschap verwijderd worden!
- ▶ Alle onderhouds- en reparatiewerkzaamheden, waarvoor het vereist is om de motorbehuizing te openen, mogen alleen in een geautoriseerde onderhoudswerkplaats worden uitgevoerd.



**Klantenservice en reparatie** alleen door producent of servicewerkplaatsen: Dichtstbijzijnde adressen op: [www.festool.com/service](http://www.festool.com/service)



Alleen originele Festool-reserveonderdelen gebruiken! Bestelnr. op: [www.festool.com/service](http://www.festool.com/service)

Om de luchtcirculatie te garanderen, moeten de koelluchtopeningen in de motorbehuizing altijd vrij en schoon gehouden worden.

Bij afname van het vermogen of verhoogde trillingen de koelluchtopeningen uitblazen en reinigen.

- ▶ De aansluitcontacten van het elektrisch gereedschap, oplaadapparaat en accupack schoon houden.



Voor reparatie, onderhoud, afvoer en transport van het accupack moeten de met het accupack meegeleverde instructies worden opgevolgd!

## 10 Accessoires

Gebruik alleen originele schuurzolen van Festool. Het gebruik van inferieure schuurzolen kan tot aanzienlijke onbalans leiden, waardoor de kwaliteit van de werkresultaten af- en de slijtage van de machine toeneemt.

De bestelnummers voor accessoires en gereedschap vindt u in uw Festool-catalogus of op het internet op [www.festool.com](http://www.festool.com).

## 11 Speciale gevaaromschrijving voor het milieu

**Geef elektrisch gereedschap niet met het huisvuil mee!** Voer de apparaten, accessoires en verpakkingen op milieuvriendelijke wijze af! Neem de geldende nationale voorschriften in acht.

**Alleen EU:** Volgens de Europese richtlijn inzake gebruikte elektrische en elektronische apparaten en de omzetting hiervan in de nationale wetgeving dienen oude elektrische apparaten gescheiden te worden ingezameld en op milieuvriendelijke wijze te worden afgevoerd.

#### Informatie voor REACH:

[www.festool.com/reach](http://www.festool.com/reach)

#### Informatie over de gegevensbescherming

Het elektrisch gereedschap bevat een chip voor de automatische opslag van machine- en bedrijfsgegevens (RFID). De opgeslagen gegevens zijn niet gepersonaliseerd.

De gegevens kunnen met speciale apparatuur contactloos worden uitgelezen en worden door Festool uitsluitend gebruikt voor foutdiagnose, reparatie- en garantieafwikkeling en kwaliteitsverbetering

resp. verdere ontwikkeling van het elektrisch gereedschap. Een gebruik van de gegevens dat dit te boven gaat, vindt – zonder uitdrukkelijke toestemming van de klant – niet plaats.

## Originalbruksanvisning

### 1 Symboler

#### Symbol Betydelse

	Varning för allmän risk!
	Varning för elstötar
	Läs bruksanvisningen och säkerhetsanvisningarna!
	Använd hörselskydd!
	Använd andningsskydd!
	Använd skyddsglasögon!
	Anslut strömförsörjningen.
	Koppla loss strömförsörjningen.
	Kasta inte i produkten i hushållssoporna.
	Tips, information
	Bruksanvisning
	Skyddsklass II

### 2 Säkerhetsanvisningar

#### 2.1 Allmänna säkerhetsanvisningar

 **WARNING! Läs och följ alla säkerhetsanvisningar och instruktioner.** Om man inte följer varningsmeddelanden och anvisningar kan det leda till elstötar, brand och/eller svåra personskador.

**Spara alla säkerhetsanvisningar och andra anvisningar för framtida bruk.**

Med begreppet "Elverktyg" som används i säkerhetsanvisningarna menas nätdrivna elverktyg (med nätkabel) och batteridrivna elverktyg (utan nätkabel).

#### 2.2 Maskinspecifika säkerhetsanvisningar

– **Under arbetet kan hälsofarligt damm bildas (av t.ex. blyhaltiga färger eller vissa träslag).** Att komma i kontakt med eller andas in detta damm, kan utgöra en risk för användaren eller för personer som befinner sig i närheten. Följ säkerhetsföreskrifterna i ditt land.

 Använd en P2-andningsmask för att skydda hälsan. Se till att ventilationen är tillräcklig i slutna rum och anslut ett dammsug.

 Använd alltid skyddsglasögon på grund av riskerna vid slipning.

– **Rengör med oljeindränkt arbetsmaterial, som till exempel slipdyna eller polerfilt, med vatten, bred ut dem och låt dem torka.** Oljeindränkt arbetsmaterial kan självantändas.

– **Varning! Brandrisk! Undvik överhettning av slipobjektet och slipmaskinen. Töm alltid dammbehållaren före arbetspauserna.** Slipdamm i filtersäcken resp. dammsugarfiltret kan under ogynnsamma omständigheter självantändas, precis som gnistbildning vid slipning av metaller. Risken ökar i synnerhet om slipdammet innehåller lack- och polyuretanrester eller andra kemiska ämnen, och om slipobjektet är hett efter en längre tids arbete.

– **Om ett elverktyg skulle ha fallit, kontrollera att verktyget och slipplattan inte är skadade. Ta av slipplattan för en noggrann kontroll. Skadade delar måste repareras före användning.** Defekta slipplattor och skadade verktyg kan leda till skador och göra att verktyget inte är säkert att använda.

– **Använd endast originalslipplattor från Festool.**

– **När Longlife-dammsäcken används kan det uppstå statisk elektricitet. Använd därför om möjligt alltid en antistatisk utsugsslang (AS) för elverktyget.** En lätt elektrisk stöt kan förorsaka en kortvarig rädsla och avleda uppmärksamheten, vilket kan förorsaka ett olycksfall.

– Använd nätadaptorn endast till denna maskin.

– Använd nätadaptorn endast med en original-plug it-kabel från Festool.

#### 2.3 Maskinspecifika säkerhetsanvisningar för batteripaket och batteriladdare

– Dit oplaadapparaat mag alleen worden gebruikt door personen met verminderde lichamelijke, zintuiglijke of mentale vermogens of een gebrek aan ervaring en kennis, wanneer toezicht op hen wordt uitgeoefend of zij geïnstrueerd zijn over een veilig gebruik van het apparaat en ze de gevaren begrijpen die daarmee samenhangen. **Kindere**n mogen de machine niet gebruiken of ermee spelen.

– Öppna inte batteripaketet och laddaren!

– Skydda batteriladdaren från metalldelar (t.ex. metallspån) och vätskor!

– **Använd inga nätkomponenter eller batterier av annat fabrikat vid användning av batteridrivna**



**elverktyg. Använd inga batteriladdare av annat fabrikat för att ladda batteripaketet.** Använder man tillbehör som inte godkänts av tillverkaren, kan detta förorsaka elstötar och/eller olyckor.

- Skydda batteripaketet mot värme > 50 °C, vilket även gäller solstrålning och brand!
- Försök aldrig släcka brinnande Li-jon-batterier med vatten! Använd sand eller brandfilt.
- Kontrollera kontakten och kabeln regelbundet för att undvika fara. Om de skadas får de endast bytas ut av en auktoriserad serviceverkstad.
- Dra ut nätkontakten ur eluttaget när laddaren inte ska användas.

## 2.4 Emissionsvärden

Ljudemissionsvärdena, fastställda enligt 62841 (se EG-försäkran om överensstämmelse), uppgår normalt till:

	DTSC 400Li	RTSC 400Li
Ljudtrycksnivå $L_{PA}$	68 dB(A)	68 dB(A)
Ljudeffektnivå $L_{WA}$	79 dB(A)	79 dB(A)
Osäkerhet K	3 dB	3 dB

**OBSERVERA**

**Ljuden som uppstår under arbetet skadar hörseln!**

► Använd hörselskydd!

## 4 Tekniska data

Batteridrivna skakslipmaskin	DTSC 400Li	RTSC 400Li
Spänning	18 - 20 V	18 - 20 V
Varvtal (tomgång)	6000 - 10000 <sup>v</sup> /min	6000 - 10000 <sup>v</sup> /min
Sliprörelse	2,0 mm	2,0 mm
Slipplatta	100 x 150 mm	80 x 130 mm
Vikt (utan batteri, med slipplatta)	1,0 kg	1,0 kg

## 5 Maskindelar

- [1-1] Strömbrytare
- [1-2] Batterier
- [1-3] Batteriindikator
- [1-4] Utsugsrör
- [1-5] Varvtalsreglering
- [1-6] Slipplatta
- [1-7] Kantskydd (Protector)
- [1-8] Handtag (isolerade handtagsytor)
- [1-9] Nätdapter med plug it-anlutning\*

Vibrationsemissionsvärdet  $a_h$  (vektorsumma i tre riktningar) och osäkerheten K har fastställts enligt EN 62841 (se EG-försäkran om överensstämmelse):

	DTSC 400Li	RTSC 400Li
Vibrationsemissionsvärde (3 axlar) $a_h$	<2,5 m/s <sup>2</sup>	3 m/s <sup>2</sup>
Osäkerhet K	2 m/s <sup>2</sup>	2 m/s <sup>2</sup>

De angivna emissionsvärdena (vibration, oljud)

- används för maskinjämförelse,
- kan även användas för preliminär uppskattning av vibrations- och bullernivå under arbetet,
- representerar elverktygets huvudsakliga användningsområden.

Värdena kan öka vid andra användningsområden, med andra verktyg eller otillräckligt underhåll. Observera maskinens tomgång- och stilleståndstider!

## 3 Avsedd användning

Slipmaskinerna är endast avsedda för slipning av trä, plast, sten, kompositmaterial, färg/lack, spackelmasa och liknande material. Metall och asbesthaltiga material får inte bearbetas.

Med hänsyn till elsäkerheten får maskinen inte vara fuktig och inte användas i fuktig miljö. Maskinen får endast användas för torrslipning.

 Vid felaktig användning ligger ansvaret på användaren.

[1-10] plug it-kabel\*

[1-11] Longlife-filtersäck

\* Ingår ej leveransen för alla varianter.

De angivna bilderna finns i början av bruksanvisningen.

## 6 Driftstart

### 6.1 Start/avstängning

Knappen [1-1] används som strömbrytare (I = TILL, 0 = FRÅN).

- ① Strömbrytaren ska omedelbart ställas i Från-läge när batteriet är tomt, vid strömavbrott eller när nätkontakten dras ur. På detta sätt förhindrar man en okontrollerad återstart.

## 6.2 Batteri

- ▶ Isättning av batteri [2a]
- ▶ Borttagning av batteri [2b]

### Batteriindikator

När man trycker på den gröna knappen på batteriindikatorn [1-3] visas batteriets laddningstatus:

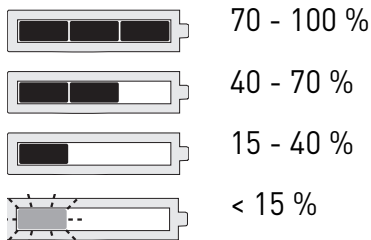

**Rekommendation:** Batteriet bör laddas innan det används.

## 6.3 Nätadapter



### VARNING

#### Otillåten spänning eller frekvens!

##### Olycksrisk

- ▶ Strömkällans nätspänning och frekvens måste stämma överens med uppgifterna på märkplåten.
- ▶ I Nordamerika får bara Festool-maskiner med märkspänning 120 V/60 Hz användas.

Med nätadaptern (delvis tillbehör) kan den batteridrivna slipmaskinen även drivas med el för flexibel strömförsörjning. Dammsugarens Till-/frånkopplingsautomatik kan användas i kombination med nätadaptern.

- ▶ Sätta i nätadaptern [3a]
- ▶ Ansluta nätadaptern till plug it-kabeln [3b]
- ▶ Lossa nätadaptern [3c]
- ▶ Lossa nätadaptern från plug it-kabeln [3d]

## 7 Inställningar



### VARNING

#### Risk för personskador

- ▶ Före alla arbeten på maskinen ska batteriet eller nätadaptern tas bort!

## 7.1 Elektronik

### Mjukstart

Den elstyrda mjukstarten gör att maskinen startar utan knyck.

### Temperaturskydd

För att skydda motorn mot överhettning, minskas effekten om motortemperaturen blir för hög. Om temperaturen fortsätter att stiga, stängs verktyget av helt. För att den ska kunna kopplas till igen måste motorn först ha svalnat.

### Konstant varvtal

Det förvalda motorvarvtalet hålls elektroniskt konstant. Det ger en konstant sliphastighet vid användning enligt föreskrift (lagom presskraft).

### Ställa in varvtal

Med inställningsratten [1-5] kan man ställa in varvtalet på mellan 6000 och 10000 varv/min.

För sliparbeten rekommenderar vi följande inställningar på inställningsratten [1-5]:

Sliparbeten	Inställningsrattens läge
- Slipning med max. slipverkan	5 - 6
- Bortslipning av gammal färg	
- Slipning av trä och faner före lackering	
- Mellanslipning av lack på ytor	
- Slipning av tunt applicerad förlack	4 - 5
- Slipning av trä med slipfiberduk	
- Kantbrytning på trädetaljer	
- Polering av grundmålade träytor	
- Slipning av kanter av massivt trä och faner	3 - 4
- Slipning i falsen på fönster och dörrar	
- Mellanslipning av lack på kanter	
- Slipning av naturträfönster med slipfiberduk	
- Polering av träytor med slipfiberduk före betsnig	
- Borttagning av överflödigt kalkpasta med slipfiberduk	
- Mellanslipning av lack på betsnade ytor	2 - 3
- Rengöring av fönsterfalsar i naturträ med slipfiberduk	
- Slipning av betsnade kanter	1 - 2
- Slipning av termoplastisk plast	

## 7.2 Byta slipplatta [4a]



Ett perfekt arbetsresultat uppnås endast med originaltillbehör och -förbrukningsmaterial. Om inte originaltillbehör eller -förbrukningsmaterial används kan inte garantin åberopas.

Om slipplattans StickFix-beläggning är utnött kan hela slipplattan bytas ut:

- 1 Lossa de fyra skruvarna.
- 2 Ta av slipplattan nedåt.
- 3 Sätt fast en ny slipplatta.
- 4 Dra åt den för hand (2,5 Nm) med de fyra skruvarna.

## 7.3 Fäst sliptillbehören med StickFix [4b]

På StickFix-slipplattan kan man snabbt och enkelt fästa passande StickFix-slippapper och StickFix-slipfiberdukar.

- ▶ Tryck fast det självhäftande slipmaterialet på slipplattan.

## 7.4 Utsug



### VARNING

#### Hälsorisk på grund av damm

- ▶ Damm kan vara hälsofarligt. Arbeta därför aldrig utan utsug.
- ▶ Följ alltid nationella föreskrifter för utsug av hälsofarligt damm.

## Eget utsug med Longlife-filtersäck

Slipmaskinerna har ett eget utsug som standard. Slipdammet sugas upp genom sugöppningarna i slipplattan och samlas i filtersäcken.

## Montera filtersäcken [5]

- 1 Anslut filtersäcken så att den hakar i på maskinen.



Töm filtersäcken när sugeffekten avtar.

- 1 Tryck ihop filtersäckens manöverelement.
- 2 Ta av filtersäcken bakåt.
- 3 Öppna luckan på filtersäcken.
- 4 Töm filtersäcken och kassera innehållet.

## Utsug med Festool-dammsugare

För att man ska slippa tömma filtersäcken ofta vid långvarig slipning kan en Festool-dammsugare med en sugslangdiameter på 27 cm anslutas till ut-sugsröret [1-4]

- 1 Med startautomatiken startar dammsugaren automatiskt när skakslipmaskinen startas. Startautomatiken fungerar endast i kombination med nätadaptern.

**Rekommendation:** Använd en antistatisk sugslang! På så sätt minskar man den elektriska uppladdningen.

## 7.5 Kantskydd (Protector) [6]

Tack vare kantskyddet [1-7] kan slipplattans sida inte komma i kontakt med någon yta (t.ex. när man slipar utmed en vägg eller ett fönster), vilket förhindrar en rekyl resp. skada.

- 1 Skjut in kantskyddet i spåret på maskinen.
- 2 Haka i kantskyddets båda ändar till höger och vänster.
- 3 Lossa kantskyddets båda ändar.
- 4 Dra av kantskyddet framåt.

## 8 Arbeta med maskinen



### VARNING

#### Risk för personskada

- ▶ Fäst alltid arbetsstycket så att det inte kan röra sig under bearbetningen.

#### Observera följande anvisningar:

- Överbelasta inte maskinen genom att trycka på den med för stor kraft! Du får bäst slipresultat om du arbetar med måttligt påpressningstryck. Slipeffekten och -kvaliteten beror huvudsakligen på vilket slippapper man väljer.
- Arbeta i hörn och på kanter leder till extra påfrestning på spetsen och därmed ökad värmeutveckling. Arbeta därför med minskat tryck.
- Håll maskinen med en hand på handtaget [1-8] för säker styrning.

## 8.1 Varningssignaler

### Maskinen stängs av och piper:

- ▶ Koppla från maskinen. Batteriet är tomt.
- ▶ Byt batteriet.

### Maskinen stängs av men piper inte:

Maskinen är överhettad eller överbelastad.

- ▶ Koppla från maskinen i 30 sekunder.
- ▶ Minska maskinens belastning.

*Om maskinvarvtalet sedan inte nås, låt maskinen svalna.*

## 9 Underhåll och skötsel



### VARNING

#### Risk för personskada, elstöt

- Ta alltid bort batteriet eller nätadaptern från maskinen före alla underhålls- och servicearbeten!
- Allt underhålls- och reparationsarbete som kräver att motorns hölje öppnas får endast utföras av behöriga serviceverkstäder.



**Service och reparation** ska endast utföras av tillverkaren eller serviceverkstäder. Se följande adress: [www.festool.se/service](http://www.festool.se/service)



Använd bara Festools originalreservdelar! Art.nr nedan: [www.festool.se/service](http://www.festool.se/service)

För att luftcirkulationen ska kunna garanteras, måste kylluftöppningarna i motorns hölje alltid hållas öppna och rena.

Vid försämradeffekt eller ökade vibrationer, blås igenom och rengör kylluftöppningarna.

- Håll anslutningskontakterna på elverktyget, batteriladdaren och batterierna rena.



För underhåll, skötsel, avfallshantering och transport av batteripaketet, se anvisningarna som medföljer batteripaketet!

## 10 Tillbehör

Använd endast originalslipplattor från Festool. Om du använder slipplattor av sämre kvalitet kan det leda till kraftig obalans som försämrar arbetsresultatet och ökar slitaget på maskinen.

Artikelnummer för tillbehör och verktyg finns i Festools katalog eller på Internet, "[www.festool.se](http://www.festool.se)".

## 11 Miljö

**Kasta inte elverktyg i hushållssoporna!** Verktyg, tillbehör och emballage ska återvinnas på ett miljövänligt sätt. Följ gällande nationella föreskrifter.

**Endast EU:** Enligt EU-direktivet för uttjänta el- och elektronikapparater och omsättning i nationell lag måste förbrukade elverktyg källsorteras och återvinnas miljövänligt.

**Information om REACH:** [www.festool.com/reach](http://www.festool.com/reach)

### Information om dataskydd

Elverktyget innehåller ett chip som automatiskt sparar maskin- och driftdata (RFID). Dessa data innehåller ingen information som är direkt personrelaterad.

Data från chipet kan avläsas trådlöst med speciella enheter och används hos Festool endast för feldiagnos, reparations- och garantiändamål samt för kvalitetsförbättring resp. vidareutveckling av elverktyget. Datainformationen utnyttjas inte för ytterligare ändamål – såvida kunden inte uttryckligen har godkänt det.

## Alkuperäiset käyttöohjeet

### 1 Tunnukset

#### Tunnus Merkitys

-  Varoitus yleisestä vaarasta
-  Sähköiskuvaara
-  Lue käyttöopas, turvallisuusohjeet!
-  Käytä kuulosuojaimia!
-  Käytä hengityssuojainta!
-  Käytä suojalaseja!
-  Kytke virtalähde.
-  Irrota virtalähde.
-  Älä hävitä kotitalousjätteiden mukana.
-  Ohje, vihje
-  Käsittelyohje
-  Suojausluokka II

### 2 Turvaohjeet

#### 2.1 Yleiset turvaohjeet

 **VAROITUS!** Lue kaikki turva- ja käyttöohjeet. Varoitusten ja ohjeiden noudattamisen laiminlyönti voi aiheuttaa sähköiskun, tulipalon ja/tai vakavia vammoja.

**Säilytä kaikki turvaohjeet ja käyttöohjeet myöhempää tarvetta varten.**

Turvaohjeissa käytetty termi "sähkötyökalu" tarkoittaa verkkokäyttöisiä sähkötyökaluja (verkkojohdon kanssa) ja akkukäyttöisiä sähkötyökaluja (ilman verkkojohtoa).

#### 2.2 Konekohtaiset turvaohjeet

– **Toïssä voi muodostua terveydelle haitallista pölyä (esim. lyijypitoinen maali ja jotkut puulaa-dut).** Näiden pölylaatujen koskettaminen tai hengittäminen voi aiheuttaa vaaraa laitteen käyttäjälle tai lähellä oleville ihmisille. Noudata oman maasi voimassaolevia turvallisuusmääräyksiä.

 Käytä terveytesi suojelemiseksi P2-hengityksensuojainta. Huolehdi sisätiloissa tehokkaasta ilmanvaihdosta ja kytke laitteen pölynpoisto.



Käytä hiomatöihin liittyvien vaarojen takia aina suojalaseja.

- **Puhdista öljyn kostuttamat käyttötarvikkeet (esim. hiomatyyny tai kiillotushuopa) vedellä ja anna niiden kuivua aukilevitettynä.** Öljyllä kostutetut käyttötarvikkeet voivat syttyä itsestään palamaan.
  - **Huomioi palovaara! Vältä hiomatarvikkeen ja hiomakoneen ylikuumentumista. Tyhjennä pölysäiliö aina ennen työtaukoja.** Märkäkuivaimurin pölypussissa tai suodattimessa oleva hiontapöly voi epäedullisissa olosuhteissa syttyä itsestään, esim. metallinhionnassa syntyvien kipinöiden takia. Erityinen vaara syntyy, jos hiomapöly pääsee maalijäämien, polyuretaanijäämien tai muiden kemiallisten aineiden sekaan ja hiomatarvike on kuumentunut pitkäkestoisen työn aikana.
  - **Jos työväline pääsee putoamaan lattialle, tarkasta sähkötyökalu ja hiomatalla vaurioiden varalta. Irrota hiomatalla tarkempaa tarkastusta varten. Korjauta vaurioituneet osat ennen kuin aloitat hiomakoneen käytön.** Murtuneen hiomatallan ja vaurioituneen hiomakoneen takia voi syntyä tapaturmia ja hiomakoneesta voi tulla epäturvallinen.
  - **Käytä vain alkuperäistä Festool-hiomatallaa.**
  - **Longlife-pölypussin käytön yhteydessä voi syntyä sähkövarausta. Mikäli mahdollista, käytä sähkötyökalun kanssa aina antistaattista imulet-kua (AS).** Lievä sähköisku voi aiheuttaa hetkellisen pelästymisen ja tarkkaavaisuuden herpaantumisen. Siksi se voi johtaa onnettomuuteen.
  - Käytä verkkoadapteria vain tämän työkalun kanssa.
  - Käytä verkkoadapteria vain Festoolin alkuperäisen plug it -johdon kanssa.
- #### 2.3 Konekohtaiset turvallisuusohjeet akulle ja latauslaitteelle
- Tätä latauslaitetta saavat käyttää henkilöt, joilla on fyysisiä, aistimellisiä tai henkisiä rajoitteita tai puutteellinen kokemus ja tietämys koneen käytöstä, jos asianomainen vastuhenkilö valvoo käyttöä tai on opastanut heille laitteen turvallisen käytön ja he ymmärtävät laitteen käytöstä syntyvät vaarat. **Lapset** eivät saa käyttää laitetta eikä leikkiä sen kanssa.
  - Älä avaa akkua ja latauslaitetta!
  - Suojaa latauslaite metalliosilta (esim. metallilastut) ja nesteiltä!
  - **Älä käytä akkusähkötyökalua verkkolaitteilla tai vierailta akuilla. Älä käytä vieraita latauslaitteita akkujen lataukseen.** Jos käytät muita



kuin valmistajan suosittelemia lisätarvikkeita, silloin voi tapahtua sähköisku ja/tai vakavia onnettomuuksia.

- Suojaa akku kuumuudelta > 50 °C, esim. myös jatkuvalta auringonpaisteelta ja tulelta!
- Älä missään tapauksessa sammuta palavia litiumioniakkuja vedellä! Käytä hiekkää tai palonsammutuspeitettä.
- Vaaran välttämiseksi tarkasta pistoke ja johto säännöllisin väliajoin. Jos niissä ovat vaurioita, vaihdata ne vain valtuutetussa huoltokorjaamossa.
- Vedä verkkopistoke irti pistorasiasta, kun latauslaite ei ole käytössä.

## 2.4 Päästöarvot

Standardin EN 62841 (katso EY-vaatimustenmukaisuusvakuutus) mukaan määritetyt meluarvot ovat tyypillisesti:

	DTSC 400Li	RTSC 400Li
Äänenpainetaso $L_{pA}$	68 dB(A)	68 dB(A)
Äänentehotaso $L_{WA}$	79 dB(A)	79 dB(A)
Epävarmuus K	3 dB	3 dB



### HUOMIO

**Työskennellessä syntyy melua**

**Kuulovaurioiden vaara**

► Käytä kuulonsuojaimia!

## 4 Tekniset tiedot

Akkutasohiomakone	DTSC 400Li	RTSC 400Li
Jännite	18 - 20 V	18 - 20 V
Kierrosluku (kuormittamatta)	6000 - 10000 min <sup>-1</sup>	6000 - 10000 min <sup>-1</sup>
Hiomaisku	2,0 mm	2,0 mm
Hiomatalla	100 x 150 mm	80 x 130 mm
Paino (ilman akkua, hiomatallan kanssa)	1,0 kg	1,0 kg

## 5 Laitteen osat

- [1-1] Käyttökytkin
- [1-2] Akku
- [1-3] Kapasiteetinäyttö
- [1-4] Poistoimuliitântä
- [1-5] Kierrosluvun säätö
- [1-6] Hiomatalla
- [1-7] Reunasuojain (Protector)
- [1-8] Kahva (eristetyt kahvapinnat)
- [1-9] Verkkoadapteri plug it -liitännällä\*

Määritetty värinäarvo  $a_h$  (kolmen suunnan vektorisumma) ja epävarmuus K standardin EN 62841 mukaan (katso EY-vaatimustenmukaisuusvakuutus):

	DTSC 400Li	RTSC 400Li
Värähtelyarvo (3-akselinen) $a_h$	<2,5 m/s <sup>2</sup>	3 m/s <sup>2</sup>
Epävarmuus K	2 m/s <sup>2</sup>	2 m/s <sup>2</sup>

Ilmoitetut päästöarvot (värinä, melu)

- ovat koneiden keskinäiseen vertailuun,
- soveltuvat myös käytön yhteydessä syntyvän värinä- ja melukuormituksen alustavaan arviointiin,
- edustavat sähkötyökalun pääasiallisia käyttösovelluksia.

Arvot voivat kasvaa muiden käyttösovellusten, muiden käyttötarvikkeiden tai riittämättömän huollon takia. Huomioi koneen tyhjäkäynti- ja seisonta-ajat!

## 3 Määräystenmukainen käyttö

Hiomakoneet on tarkoitettu puun, muovin, komposiittimateriaalien, maali-/lakkapintojen, tasoitepintojen ja muiden vastaavien materiaalien hiomiseen. Niillä ei saa työstää metallia eikä asbestipitoisia materiaaleja.

Sähköturvallisuuden takia kone ei saa olla kostea eikä sitä saa käyttää kosteassa ympäristössä. Koneetta saa käyttää vain kuivahiomiseen.



Koneen käyttäjä vastaa määräystenvastaisesta käytöstä aiheutuneista vahingoista.

[1-10] Plug it -johto\*

[1-11] Longlife-pölypussi

\* Ei kuulu kaikissa versioissa toimituslaajuuteen. Mainitut kuvat ovat käyttöoppaan alussa.

## 6 Käyttöönotto

### 6.1 Päälle-/poiskytkentä

Katkaisin [1-1] toimii käyttökytkimenä (1 = PÄÄLLE, 0 = POIS).

- ① Jos akku on tyhjentynyt, sähkövirta on katkenut tai sähköpistoke on vedetty irti, siirrä käyttökytkin heti päältäkytkettyyn asentoon. Tämä estää tahattoman uudelleenkäynnistymisen.

## 6.2 Akku

- ▶ Akun asennus [2a]
- ▶ Akun irrottaminen [2b]

### Kapasiteettinäyttö

Akun varaustila näytetään, kun painat kapasiteettinäytön [1-3] vihreää painiketta:



70 - 100 %



40 - 70 %



15 - 40 %

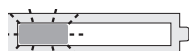

< 15 %

**Suositus:** lataa akku ennen käytön jatkamista.

## 6.3 Verkkoadapteri



### VAROITUS

#### Kielletty jännite tai taajuus!

##### Onnettomuusvaara

- ▶ Virtalähteen verkkojännitteen ja taajuuden täytyy olla yhdenmukainen konekilvessä annettujen tietojen kanssa.
- ▶ Pohjois-Amerikassa voidaan käyttää vain Fes-tool-koneita, joiden jännite on 120 V/60 Hz.

Verkkoadapterin (osittain lisätarvike) avulla voit käyttää akkuhiomakonetta verkkovirralla. Näin pystyt käyttämään työkalua erilaisilla virtalähteillä. Verkkoadapterin kanssa voi käyttää järjestelmämurin päälle-/poiskytkentäautomaatiikkaa.

- ▶ Verkkoadapterin asennus [3a]
- ▶ Verkkoadapterin kiinnitys plug it -johtoon [3b]
- ▶ Verkkoadapterin irrotus [3c]
- ▶ Verkkoadapterin irrotus plug it -johdosta [3d]

## 7 Säädöt



### VAROITUS

#### Loukkaantumiskaava

- ▶ Irrota akku tai verkkoadapteri sähkötyökalusta, ennen kuin alat tehdä sähkötyökaluun liittyviä töitä!

## 7.1 Elektroniikka

### Pehmeä käynnistys

Elektronisesti ohjattu pehmeä käynnistys huolehtii koneen tasaisesta käynnistymisestä.

### Ylilämpösuoja

Moottorin ylikuumentumisen estämiseksi tehonottoa rajoitetaan, jos moottorin lämpötila on liian korkea. Jos lämpötila kohoaa edelleen, sähkötyökalu sammuu. Kone voidaan kytkeä uudelleen päälle vasta sitten, kun moottori on jäähtynyt.

### Tasainen kierrosluku

Elektroniikka pitää esivalitun moottorikierrosluvun samana. Tämä takaa tasaisen hiomanopeuden, kun hiomakonetta käytetään määräysten mukaisesti (laitetta painetaan kevyesti alustaa vasten).

### Kierrosluvun säätö

Kierrosluvun voi säätää säätöpyörällä [1-5] 6000 ja 10000 min<sup>-1</sup> välillä.

Suosittelemme hiontatöihin seuraavia säätöpyörän [1-5] asetuksia:

Hiontatyöt	Säätöpyörän pykälä
- Hionta maks. työstöteholla	5 - 6
- Vanhan maalipinnan hionta	
- Puun ja viilupinnan hionta ennen maalausta	
- Maalattujen pintojen välihionta	
- Ohuen pohjamaalipinnan hionta	4 - 5
- Puun hionta karhunkielellä	
- Puukappaleiden reunojen viistäminen	
- Pohjustettujen puupintojen siloitus	
- Täyspuisten ja viilutettujen reunojen hionta	3 - 4
- Ikkunoiden ja ovien huullostien hionta	
- Maalattujen reunojen välihionta	
- Maalaamattomien puuikkunoiden hionta karhunkielellä	
- Puupintojen siloitus karhunkielellä ennen petsausta	
- Ylimääräisen kalkkipastan poistaminen karhunkielellä	
- Petsattujen pintojen välihionta	2 - 3
- Maalaamattomien ikkunahuullostien puhdistus karhunkielellä	
- Petsattujen reunojen hionta	1 - 2
- Lämpöplastisten muovien hionta	

## 7.2 Hiomatallan vaihto [4a]



Optimaaliset työtulokset saadaan vain alkuperäisillä tarvikkeilla ja kulutusmateriaaleilla. Takuu raukeaa, jos et käytä alkuperäisiä tarvikkeita tai kulutusmateriaaleja.

Kun hiomatallan StickFix-päällyste on kulunut loppuun, koko hiomatalla voidaan vaihtaa uuteen:

- ① Avaa neljä ruuvia.
- ② Ota hiomatalla alakautta pois.
- ③ Kiinnitä uusi hiomatalla.
- ④ Kiristä neljä ruuvia käsitiukkuuteen (2,5 Nm).

## 7.3 Hiomatarvikkeiden kiinnitys StickFix:llä [4b]

StickFix-hiomatallalle voidaan kiinnittää nopeasti ja helposti sille sopivat StickFix-hiomapaperit ja StickFix-karhunkielet.

- ▶ Paina tarrakiinnitteinen hiomatarvike hiomatallalle.

## 7.4 Imurointi



### VAROITUS

#### Pöly aiheuttaa vaaraa terveydelle

- ▶ Pöly voi olla terveydelle haitallista. Älä sen vuoksi missään tapauksessa työskentele ilman imuria.
- ▶ Noudata terveydelle vaarallisen pölyn imuroinnissa aina maakohtaisia määräyksiä.

## Pölynpoisto Longlife-pölypussiin

Hiomakoneissa on vakiona oma pölynpoisto. Hiomapöly imetään hiomatallan imuaukkojen kautta pölypussiin.

## Pölypussiin [5] asennus

- ① Napsauta pölypussi kiinni hiomakoneeseen.



Jos imuteho vähenee, tyhjennä pölypussi.

- ① Paina pölypussin irrotuspainikkeita yhteen.
- ② Ota pölypussi takakautta pois.
- ③ Avaa pölypussin luukku.
- ④ Tyhjennä pölypussi roskiin.

## Imurointi Festool-järjestelmäimurilla

Voit liittää poistoimuliitäntään [1-4] 27 mm:n kokoisella imuletkulla varustetun Festool-järjestelmäimurin, kun haluat tehdä pitkäkestoisia hiomaitoa ilman pölypussin jatkuvaa tyhjentämistä.

- ① Käynnistysautomaatiikka käynnistää järjestelmäimurin automaattisesti, kun kytket tasohiomakoneen päälle. Käynnistysautomaatiikka toimii vain verkkoadapterin yhteydessä.

**Suositus:** käytä antistaattista poistoimuletä. Siinä voit vähentää staattisen sähkön varautumista.

## 7.5 Reunasuojain (Protector) [6]

Reunasuojain [1-7] estää hiomatallan ympäryseuraa koskettamasta pintaan (esim. hiottaessa seinän tai ikkunan vieritse). Näin vältetään vauriot ja koneen takaiskut.

- ① Työnnä reunasuojain hiomakoneen uraan.
- ② Lukitse reunasuojaimen molemmat päädyt paikoilleen oikealla ja vasemmalla.
- ③ Irrota reunasuojaimen molemmat päädyt.
- ④ Vedä reunasuojain etukautta pois.

## 8 Työskentely koneella



### VAROITUS

#### Loukkaantumisvaara

- ▶ Kiinnitä työstettävä kappale aina siten, että se ei pääse liikkumaan työstön aikana.

## Noudata seuraavia ohjeita:

- Älä ylikuormita konetta painamalla sitä liian kovaa! Saavutat parhaan hiontuloksen, kun painat konetta vain kevyesti pintaa vasten. Hiontateho ja -laatu riippuvat oleellisesti oikean hiomatarvikkeen valinnasta.
- Työskenneltäessä kulmissa ja reunoissa kärjen pistemäinen kuormitus lisää kuumenemistä. Hio sitä varten normaalia kevyemmin.
- Ohjaa hiomakonetta turvallisesti pitämällä kädellä tukevasti kiinni kädensijasta [1-8].

## 8.1 Varoitussignaalit

### Kone sammuu ja piippaa:

- ▶ Sammuta kone.
- Akku on tyhjä.
- ▶ Vaihda akku.

### Kone sammuu piippaamatta:

- Kone on ylikuumentunut tai sitä on ylikuormitettu.
- ▶ Sammuta kone 30 sekunnin ajaksi.
- ▶ Kuormita konetta vähemmän.

*Jos kone ei kiihdy tämän jälkeen huippunopeuteen, anna koneen jäähtyä.*

## 9 Huolto ja hoito



### VAROITUS

#### Loukkaantumisvaara, sähköiskuvaara

- ▶ Irrota akku tai verkkoadapteri sähkötyökalusta, ennen kuin alat tehdä huolto- ja kunnossapitotöitä!
- ▶ Kaikki huolto- ja korjaustyöt, jotka vaativat moottorin kotelon avaamista, ovat sallittuja vain valtuutetussa huoltokorjaamossa.



**Huolto ja korjaus** vain valmistajan tehtaalla tai huoltokorjaamoissa: katso sinua lähinnä oleva osoite kohdasta: [www.festool.com/service](http://www.festool.com/service)



Käytä vain alkuperäisiä Festool-vaaraisia! Tilausnumero kohdassa: [www.festool.com/service](http://www.festool.com/service)

Ilmankierron varmistamiseksi moottorin kotelon jäähdytysilmarakojen täytyy olla aina vapaita ja puhtaita.

Jos teho heikkenee tai tärinä kasvaa, puhalla jäähdytysaukot puhtaaksi.

- ▶ Pidä sähkötyökalun, latauslaitteen ja akun liitäntäkoskettimet puhtaina.

 Noudata akun mukana toimitettuja akun huoltoa, kunnossapitoa, hävitystä ja kuljetusta koskevia ohjeita!

## 10 Tarvikkeet

Käytä vain alkuperäistä Festool-hiomatallaa. Huonolaatuisten hiomatallojen käyttö saattaa aiheuttaa voimakasta epätasapainoa, mikä huonontaa työtuoksia ja lisää koneen kulumista.

Tarvikkeiden ja työkalujen tilausnumerot voit katsoa Festoolin käyttö-/tuoteoppaasta tai Internet-osoitteesta [www.festool.com](http://www.festool.com).

## 11 Ympäristö

**Älä heitä käytöstä poistettua sähkötyökalua talousjätteisiin!** Toimita käytöstä poistetut laitteet, tarvikkeet ja pakkaukset ympäristöystävälliseen kierrätykseen. Noudata kansallisia määräyksiä.

**Vain EU:** Käytöstä poistettuja sähkö- ja elektroniikkalaitteita koskevan eurooppalaisen direktiivin ja sitä vastaavan kansallisen lainsäädännön mukaan loppuun käytetyt sähkötyökalut täytyy kerätä erikseen talteen ja toimittaa ympäristöystävälliseen kierrätykseen.

**REACH:iin liittyvät tiedot:** [www.festool.com/reach](http://www.festool.com/reach)

### Tietosuoja koskevat tiedot

Sähkötyökalu sisältää sirun, joka tallentaa automaattisesti kone- ja käyttötiedot (RFID). Tallennetut tiedot ei sisällä suoraa viittausta henkilöihin.

Tiedot voidaan lukea erikoislaitteilla ilman kosketusta. Festool käyttää näitä tietoja yksinomaan sähkötyökalun vianmääritykseen, korjaus- ja takuutöihin sekä laadunparannus- ja edelleenkehitystaroituksiin. Tietoja ei käytetä tätä pidemmälle ilman asiakkaan erikseen antamaa lupaa.

## Original brugsanvisning

### 1 Symboler

#### Symbol Betydning

	Advarsel om generel fare
	Advarsel om elektrisk stød
	Brugsanvisning, læs sikkerhedsanvisningerne!
	Brug høreværn!
	Brug åndedrætsværn!
	Brug beskyttelsesbriller!
	Tilslut strømforsyningen.
	Afbryd strømforsyningen.
	Må ikke bortskaffes sammen med almindeligt husholdningsaffald.
	Tip, Bemærk
	Handlingsanvisning
	Sikkerhedsklasse II

### 2 Sikkerhedsanvisninger

#### 2.1 Generelle sikkerhedsanvisninger

 **ADVARSEL!** Læs alle sikkerhedsanvisninger og øvrige anvisninger. Overholdes anvisningerne ikke, er der risiko for elektrisk stød, brand og/eller alvorlige kvæstelser.

**Opbevar alle sikkerhedsanvisninger og vejledninger til senere brug.**

Med begrebet "elværktøj", som anvendes i sikkerhedsanvisningerne, menes ledningsbåret elværktøj (med netkabel) og batteridrevet elværktøj (uden netkabel).

#### 2.2 Maskinspecifikke sikkerhedsanvisninger

– **Under arbejdet kan der dannes sundhedsskadeligt støv (f.eks. blyholdig maling, visse træsorter).** Berøring eller indånding af dette støv kan være til fare for brugeren eller personer, som opholder sig i nærheden. Følg de sikkerhedsregler, der gælder i dit land.

 Brug en P2-åndedrætsmaske for at undgå skade på helbredet. Sørg for tilstrækkelig ventilation i lukkede rum, og tilslut et udsugningssystem.

 Brug altid beskyttelsesbriller for at beskytte dig mod de risici, der er forbundet med slibningen.

– **Rengør arbejdsredskaber, som er vædet med olie, f.eks. slibepude eller polerfilt, og lad disse tørre i udfoldet tilstand.** Arbejdsredskaber, som er vædet i olie, kan selvantænde.

– **Pas på - brandfare! Undgå overophedning af slibemidlet og slibemaskinen. Tøm altid støvbeholderen før pauser i arbejdet.** Slibestøv i filterposen eller støvsugerens filter kan antænde sig selv under ugunstige forhold, f.eks. når der opstår gnistregn ved slibning af metal. Der er især fare, hvis slibestøvet er blandet med lak-, polyurethanrester eller andre kemiske stoffer, og slibemidlet er varmt efter længere tids arbejde.

– **Kontroller el-værktøjet og slibesålen for skader, hvis de er faldet ned. Afmonter slibesålen, så du kan foretage en ordentlig kontrol. Reparer beskadigede dele før ibrugtagning.** Ødelagte slibesåler og beskadigede maskiner kan medføre personskader og usikker maskindrift.

– **Anvend kun originale Festool slibesåler.**

– **Ved anvendelse af longlife-filterposen kan der opstå statisk elektricitet. Brug altid en antistatisk støvsugerlange (AS) sammen med el-værktøjet.** Et let elektrisk stød kan forskrække lidt og forstyrre opmærksomheden, så der opstår et uheld.

– Brug kun netadapteren med denne maskine.

– Brug kun netadapteren med et originalt plug it-kabel fra Festool.

#### 2.3 Maskinspecifikke sikkerhedsanvisninger for batteri og lader

– Denne lader kan anvendes af personer med nedsat fysisk, sensorisk eller mental funktionsevne eller manglende erfaringer og viden, hvis de er under opsyn eller er instrueret i sikker brug af apparatet og forstår de deraf følgende risici. **Børn** må ikke bruge eller lege med apparatet.

– Batteri og lader må ikke åbnes!

– Beskyt laderen mod metaldele (f.eks. metalspånner) eller væske!



– **Brug ikke strømforsyninger eller batterier fra andre leverandører til at drive akku el-værktøjet. Brug ikke ladere fra andre leverandører til at oplade batterierne.** Brug af tilbehør, der ikke er godkendt af producenten, kan medføre elektrisk stød og/eller alvorlige ulykker.

- Beskyt akkuen mod varme > 50 °C, f.eks. også mod vedvarende solindstråling og brand!
- Sluk aldrig brændende lithium-ion-akkuer med vand! Anvend sand eller brandslukningstæppe.
- Kontroller regelmæssigt stik og kabel for at undgå risici. I tilfælde af beskadigelse skal de udskiftes på et autoriseret kundeværksted.
- Træk stikket ud af stikkontakten, når opladeren ikke bruges.

## 2.4 Emissionsværdier

Lydverdierne er målt iht. til EN 62841 (se EF-overensstemmelseserklæringen) og udgør typisk:

	DTSC 400Li	RTSC 400Li
Lydtrykniveau $L_{PA}$	68 dB(A)	68 dB(A)
Lydeffektniveau $L_{WA}$	79 dB(A)	79 dB(A)
Usikkerhed K	3 dB	3 dB



FORSIGTIG

**Støj, der opstår ved arbejdet**  
**Beskadigelse af hørelsen**  
 ► Brug høreværn!

Vibrationsemission  $a_h$  (vektorsum fra tre retninger) og usikkerhed K målt iht. EN 62841 (se EF-overensstemmelseserklæringen):

## 4 Tekniske data

Akku rotationssliber	DTSC 400Li	RTSC 400Li
Spænding	18-20 V	18-20 V
Omdrejningstal (ubelastet)	6000 - 10000 o/min	6000 - 10000 o/min
Slibebævegelse	2,0 mm	2,0 mm
Slibesål	100 x 150 mm	80 x 130 mm
Vægt (uden batteri, med slibesål)	1,0 kg	1,0 kg

## 5 Maskinelementer

- [1-1]** Tænd/sluk-knap
- [1-2]** Batteri
- [1-3]** Kapacitetsindikator
- [1-4]** Udsugningsstuds
- [1-5]** Hastighedsregulering
- [1-6]** Slibesål
- [1-7]** Kantbeskyttelse (Protector)
- [1-8]** Greb (isolerede gribeplader)
- [1-9]** Netadapter med plug it-tilslutning\*
- [1-10]** Plug it-kabel\*
- [1-11]** Longlife-støvpose

	DTSC 400Li	RTSC 400Li
Vibrationsemissionsværdi (3-akset) $a_h$	<2,5 $m/s^2$	3 $m/s^2$
Usikkerhed K	2 $m/s^2$	2 $m/s^2$

De angivne emissionsværdier (vibration, støj)

- bruges til sammenligning af maskiner,
- men kan også bruges til en foreløbig bedømmelse af vibrations- og støjbelastningen ved brug.
- repræsenterer de vigtigste anvendelsesformål for elværktøjet.

En forhøjelse er mulig ved andre formål, med andre indsatsværktøjer eller ved utilstrækkelig vedligeholdelse. Vær opmærksom på maskinens tomgangs- og stilstandstider!

## 3 Bestemmelsesmæssig brug

Slibemaskinerne er beregnet til slibning af træ, kunststof, kompositmateriale, maling/lak, spartelmasse og lignende materialer. Metal og asbestholdige materialer må ikke bearbejdes.

Af hensyn til den elektriske sikkerhed må maskinen ikke blive fugtig eller anvendes i fugtige omgivelser. Maskinen må kun bruges til tørslibning.

 Ved ikke-bestemmelsesmæssig anvendelse hæfter brugeren.

\* ikke ved alle leverede varianter

De angivne illustrationer findes i tillægget til brugsanvisningen.

## 6 Ibrugtagning

### 6.1 Til-/frakobling

Kontakten **[1-1]** fungerer som tænd/sluk-knap (I = TIL, 0 = FRA).

ⓘ Hvis batteriet er tomt, der opstår en strømafbrydelse, eller stikket trækkes ud, skal tænd/sluk-knappen straks sættes på sluk. Det forhindrer en ukontrolleret genstart.

### 6.2 Batteri

► Indsætning af batteri**[2a]**

## ► Udtagning af batteri [2b]

### Kapacitetsvisning

Når du trykker på den grønne knap på kapacitetsvisningen [1-3], vises batteriets ladetilstand:

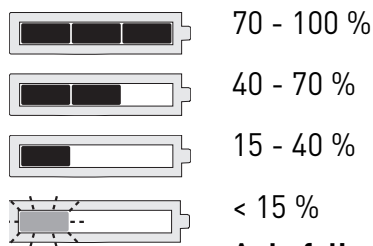

**Anbefaling:** Oplad batteriet, før det bruges igen.

## 6.3 Netadapter



### ADVARSEL

#### Ikke-tilladt spænding eller frekvens!

##### Fare for ulykke

- Forsyningsspændingen og strømkildens frekvens skal stemme overens med angivelserne på typeskiltet.
- I Nordamerika må der kun bruges Festool-maskiner med spændingsangivelsen 120 V/60 Hz.

Netadapteren (til dels tilbehør) gør det muligt at anvende akku sliberen som eldrevet slibemaskine for at sikre en permanent strømforsyning. Støvsugersens startautomatik kan anvendes i forbindelse med netadapteren.

- Indsæt netadapteren [3a]
- Forbind netadapteren med plut it-kablet [3b]
- Løsn netadapteren [3c]
- Løsn netadapteren fra plut it-kablet [3d]

## 7 Indstillinger



### ADVARSEL

#### Risiko for personskader

- Batteriet eller netadapteren skal tages ud af el-værktøjet, før der arbejdes på el-værktøjet!

### 7.1 Elektronik

#### Blød opstart

Den elektronisk styrede softstart sørger for, at maskinen starter uden ryk.

### Temperatursikring

For at undgå overophedning af motoren begrænses den optagne effekt ved for høj motortemperatur. Hvis temperaturen fortsat stiger, frakobles elværktøjet. Maskinen kan først tændes igen, når motoren er afkølet.

### Konstant omdrejningstal

Det forvalgte omdrejningstal holdes konstant ved hjælp af elektronikken. På den måde opnås en jævn slibehastighed, forudsat at maskinen bruges korrekt (passende kontaktryk).

### Indstilling af omdrejningstal

Omdrejningstallet kan indstilles med indstillingshjulet [1-5] til mellem 6000 og 10000 min<sup>-1</sup>.

Ved slibeopgaver anbefaler vi følgende indstillinger af indstillingshjulet [1-5]:

Slibeopgaver	Trin på indstillingshjul
- Slibning med maks. slibeeffekt	5 - 6
- Afslibning af gammel maling	
- Slibning af træ og finér før lakering	
- Lakmellemslibning på flader	
- Slibning af tynde lag forlak	4 - 5
- Slibning af træ med slibefilt	
- Rejfnings på trædele	
- Glatbearbejdning af grundede træflader	
- Slibning af kanter af massivt træ og finér	3 - 4
- Slibning af fals på vinduer og døre	
- Lakmellemslibning på kanter	
- Grovslibning af naturtrævinduer med slibefilt	
- Glatbearbejdning af træoverflader før bejdsning med slibefilt	
- Afrivning eller fjernelse af overskydende kalkpasta med slibefilt	
- Lakmellemslibning på bejdsede flader	2 - 3
- Rensning af vinduesfals i naturtræ med slibefilt	
- Slibning af bejdsede kanter	1 - 2
- Slibning af termoplastiske kunststoffer	

### 7.2 Udskiftning af slibesål [4a]



Et optimalt arbejdsresultat kan kun opnås med originalt tilbehør og originale forbrugsmaterialer. Hvis der ikke anvendes originalt tilbehør og originale forbrugsmaterialer, bortfalder garantien.

Når slibesållens StickFix-belægning er slidt ned, kan hele slibesålen udskiftes:

- 1 Løsn de fire skruer.
- 2 Tag slibesålen af.
- 3 Sæt en ny slibesål på.
- 4 Spænd de fire skruer håndfast (2,5 Nm).

### 7.3 Fastgør slibetilbehør med StickFix [4b]

Det er hurtigt og let at fastgøre StickFix slibepapir og StickFix slibefilt på StickFix slibesåler.

- ▶ Selvklæbende slibetilbehør trykkes på slibesålen.

### 7.4 Udsugning



#### ADVARSEL

##### Sundhedsfare fra støv

- ▶ Støv kan være sundhedsfarligt. Arbejd derfor aldrig uden udsugning.
- ▶ Vær ved udsugning af sundhedsfarligt støv altid opmærksom på de nationale bestemmelser.

### Integreret udsugning med longlife-støvpose

Slibemaskinerne er som standard udstyret med udsugningssystem. Slibestøvet suges ud gennem udsugningsåbningerne i slibesålen og lander i støvposen.

### Montering af støvposen [5]

- 1 Tilslut støvposen, så den går i indgreb på maskinen.



Tøm støvposen, når sugeeffekten aftager.

- 1 Tryk støvposen sammen ved hjælp af betjeningslementerne.
- 2 Tag støvposen af.
- 3 Åbn klappen på støvposen.
- 4 Tøm støvposen, og bortskaf affaldet.

### Udsugning med Festool støvsuger

Ved større slibeopgaver kan du tilslutte en Festool støvsuger med en slangediameter på 27 mm til udsugningsstudsene [1-4], så du undgår at tømme støvposen hele tiden og igen.

- 1 Startautomatikken tænder automatisk for støvsugeren, når der tændes for rotationsliberen. Startautomatikken fungerer kun sammen med netadapteren.

**Anbefaling:** Anvend en antistatisk udsugningsslange! Derved er det muligt at reducere den elektriske opladning.

### 7.5 Kantbeskyttelse (Protector)[6]

Kantbeskyttelsen [1-7] forhindrer slibesålens kant i at komme i berøring med en flade (f.eks. ved slibning langs en væg eller et vindue), hvilket ville resultere i tilbageslag af maskinen og beskadige maskinen.

- 1 Skub kantbeskyttelsen ind i maskinens not.
- 2 Lad de to ender på kantbeskyttelsen gå i indgreb til højre og venstre.
- 3 Løsn de to ender på kantbeskyttelsen.
- 4 Træk kantbeskyttelsen fremad og af.

### 8 Arbejde med maskinen



#### ADVARSEL

##### Risiko for kvæstelser

- ▶ Fastgør altid arbejdsemnet på en sådan måde, at det ikke kan bevæge sig under bearbejdningen.

### Overhold følgende anvisninger:

- Overbelast ikke maskinen ved at trykke for hårdt på den! Du opnår det bedste sliberesultat, hvis du arbejder med et moderat tryk på maskinen. Slibeydelsen og -kvaliteten afhænger først og fremmest af et korrekt valg af slibemidler.
- Når der arbejdes i hjørner og kanter, belastes spidsen punktuelt, hvilket giver en øget varmeudvikling. Arbejd derfor med mindre tryk.
- Hold maskinen med en hånd på grebet, så du bedre kan føre maskinen [1-8].

### 8.1 Advarselssignaler <PosNumber/>

#### Maskinen slår fra og bipper:

- ▶ Sluk for maskinen.

Batteriet er afladet.

- ▶ Skift batteriet.

#### Maskinen slår fra og bipper ikke:

Maskinen er overophedet eller overbelastet.

- ▶ Lad maskinen være slukket i 30 sekunder.
- ▶ Belast maskinen mindre.

*Lad maskinen afkøle, hvis maskinens omdrejningstal ikke opnås herefter.*



## 9 Vedligeholdelse og pleje



### ADVARSEL

#### Risiko for kvæstelser, elektrisk stød

- Tag altid batteriet eller netadapteren ud af el-værktøjet før vedligeholdelses- og servicearbejde!
- Vedligeholdelses- og reparationsarbejde, der kræver, at motorhuset åbnes, må kun foretages af et autoriseret serviceværksted.



**Kundeservice og reparationer** må kun udføres af producenten eller serviceværksteder: Nærmeste adresse finder De på: [www.festool.dk/service](http://www.festool.dk/service)



Brug kun originale Festool-reservedele! Best.-nr. finder De på: [www.festool.dk/service](http://www.festool.dk/service)

For at sikre luftcirkulationen skal køleluftåbningerne i motorhuset altid holdes frie og rene.

Gennemblæs og rens køleluftåbningerne ved faldende effekt eller højere vibrationer.

- Hold kontakterne på el-værktøjet, batteriladere og batteriet rene.

 Følg anvisningerne, der følger med batteriet, ved vedligeholdelse, pleje, bortskaffelse og transport af batteriet!

## 10 Tilbehør

Anvend udelukkende originale slibesåler fra Festool. Anvendelsen af ringere slibesåler kan medføre betydelig ubalance, så arbejdets kvalitet forringes, og maskinen slides mere.

Bestillingsnumrene for tilbehør og værktøj kan du finde i dit Festool-katalog eller på internettet under „[www.festool.dk](http://www.festool.dk)“.

## 11 Miljø

**Elværktøj må ikke bortskaffes med almindeligt husholdningsaffald!** Apparater, tilbehør og emballage skal bortskaffes miljømæssigt korrekt på en kommunal genbrugsstation. Gældende nationale forskrifter skal overholdes.

**Kun EU:** Ifølge Rådets direktiv om affald af elektrisk og elektronisk udstyr og gennemførelse til national ret skal gammelt elværktøj indsamles separat og afleveres til miljøvenlig genvinding.

**Informationer om REACH:** [www.festool.com/reach](http://www.festool.com/reach)

### Informationer om databeskyttelse

El-værktøjet indeholder en chip, der automatisk gemmer maskin- og driftsdata (RFID). De gemte data indeholder ingen direkte personoplysninger.

Dataene kan udlæses kontaktløst med specielle apparater og anvendes udelukkende af Festool til fejldiagnose, reparationer og garantiafvikling samt til kvalitetsforbedring og videreudvikling af el-værktøjet. Dataene anvendes ikke til andre formål uden kundens udtrykkelige tilladelse.

## Originalbruksanvisning

### 1 Symboler

#### Symbol Betydning

	Advarsel om generell fare
	Advarsel om elektrisk støt
	Brukerhåndbok, les sikkerhetsinformasjonen!
	Bruk hørselvern!
	Bruk åndedrettsvern!
	Bruk vernebriller!
	Koble til strømtilførsel.
	Koble fra strømtilførsel.
	Må ikke kastes i husholdningsavfallet.
	Tips, merknad
	Veiledning
	Beskyttelsesklasse II

### 2 Sikkerhetsregler

#### 2.1 Generell sikkerhetsinformasjon

 **ADVARSEL! Les alle sikkerhetsregler og anvisninger.** Hvis advarslene og anvisningene ikke overholdes, kan det føre til elektrisk støt, brann og/eller alvorlige personskader.

**Oppbevar alle sikkerhetsmerknader og anvisninger for fremtidig bruk.**

Nedenfor brukes uttrykket "elektroverktøy". Det viser til nettdrevne elektroverktøy (med ledning) og batteridrevne elektroverktøy (uten ledning).

#### 2.2 Sikkerhetsanvisninger som er spesifikke for maskinen

- **Når du arbeider, kan det avgis skadelig/giftig støv (for eksempel fra blyholdig maling, enkelte treslag og metall).** Berøring eller innånding av dette støvet kan utgjøre en fare for operatøren eller personer som befinner seg i nærheten. Følg sikkerhetsforskriftene som gjelder for ditt land.

 Bruk P2-åndedrettsvern som beskyttelse. I lukkede rom må du sørge for tilstrekkelig lufting og koble til en avsugsanordning.

 På grunn av farer som kan oppstå ved sliping, må du alltid bruke vernebriller.

- **Rengjør deler som er dynket i olje, som f.eks. slipepute eller poleringsfilt, med vann. Legg dem utover og la dem tørke.** Deler som er dynket i olje, kan antennes.

- **Advarsel brannfare! Unngå overoppheting av det slipte materialet eller sliperen. Tøm alltid støvbeholderen før du tar pauser i arbeidet.** Slipestøv i filterposen eller filteret til den mobile støvsugeren kan selvantennes under ugunstige forhold, for eksempel ved gnistsprut fra sliping av metall. Det er spesielt farlig når slipestøvet har blandet seg med lakk- eller polyuretanrester eller andre kjemiske stoffer og det slipte materialet er varmt etter langvarig arbeid.

- **Kontroller elektroverktøyet og slipeplaten for skader dersom de har falt ned. Demonter slipeplaten for å kontrollere den ordentlig. Få ødelagte deler reparert før bruk.** Knekte slipeplater og skadde maskiner kan føre til skader og fører til at maskinen ikke lenger er sikker.

- **Bruk kun originale slipeplater fra Festool.**

- **Det kan oppstå elektrisk ladning når Longlife-støvposen brukes. Bruk alltid en antistatisk sugeslange (AS) sammen med elektroverktøyet.** Lettere elektriske støt kan føre til at man skvetter og blir mindre oppmerksom, noe som kan forårsake ulykker.

- Bruk nettadapteren kun med dette apparatet.

- Bruk nettadapteren kun med en original plug inkabel fra Festool.

#### 2.3 Maskinspesifikk sikkerhetsinformasjon for batteri og lader

- Denne laderen kan bare brukes av personer med nedsatt fysiske, motoriske eller mentale evner eller manglende erfaring og kunnskap dersom de er under oppsyn eller har fått opplæring i trygg bruk av apparatet og farer som kan oppstå. **Barn** må ikke bruke apparatet eller leke med det.

- Ikke åpne batteriet og laderen!

- Beskytt laderen mot metalldele (f.eks. metallspen) eller væske!

- **Ikke bruk det batteridrevne elektroverktøyet med strømadaptere eller batterier fra andre produsenter. Ikke lad batteriet med ladere fra andre produsenter.** Bruker du tilbehør som ikke er godkjent av produsenten, kan dette føre til elektrisk støt og/eller alvorlige ulykker.

- Beskytt batteriet mot varme > 50 °C, inkludert ild og langvarig opphold i sollys!
- Slukk aldri brennende li-ion-batterier med vann! Bruk sand eller brannslukningsapparat.
- Kontroller støpsel og ledning regelmessig for å unngå farer. Få dem utelukkende byttet ut hos et autorisert serviceverksted dersom de er skadet.
- Når laderen ikke er i bruk, må støpselet trekkes ut av stikkkontakten.

## 2.4 Utslippsverdier

Typiske støyverdier beregnet etter EN 62841 (se EU-samsvarserklæring):

	DTSC 400Li	RTSC 400Li
Lydtrykknivå $L_{PA}$	68 dB(A)	68 dB(A)
Lydeffektnivå $L_{WA}$	79 dB(A)	79 dB(A)
Usikkerhet K	3 dB	3 dB



### FORSIKTIG

Lyd som oppstår under arbeidet

Hørselsskadelig

► Bruk hørselvern!

Svingningsemissjonsverdi  $a_h$  (vektorsum fra tre retninger) og usikkerhet K beregnet i henhold til EN 62841 (se EU-samsvarserklæring):

## 4 Tekniske data

Batteridrevet plan-/trekantsliper	DTSC 400Li	RTSC 400Li
Spenning	18-20 V	18-20 V
Turtall (tomgang)	6000 - 10000 o/min	6000 - 10000 o/min
Slipeløft	2,0 mm	2,0 mm
Slipeplate	100 x 150 mm	80 x 130 mm
Vekt (uten batteri, med slipeplate)	1,0 kg	1,0 kg

## 5 Apparatets deler

- [1-1] På/av-knapp
- [1-2] Batteri
- [1-3] Kapasitetsindikator
- [1-4] Avsughette
- [1-5] Turtallsregulering
- [1-6] Slipeplate
- [1-7] Kantbeskyttelse (Protector)
- [1-8] Håndtak (isolerte gripeoverflater)
- [1-9] Nettadapter med mit plug it-tilkobling\*
- [1-10] Plug it-kabel\*
- [1-11] Longlife-støvpose

	DTSC 400Li	RTSC 400Li
Vibrasjonsemissjonsverdi (treakset) $a_h$	< 2,5 m/s <sup>2</sup>	3 m/s <sup>2</sup>
Usikkerhet K	2 m/s <sup>2</sup>	2 m/s <sup>2</sup>

De angitte emisjonsverdiene (vibrasjon, støy)

- brukes til å sammenligne maskiner,
- men kan også brukes til en foreløpig vurdering av vibrasjons- og støybelastning ved bruk,
- og representerer de viktigste bruksområdene for elektroverktøyet.

En økning er mulig ved annet bruk, med annet inn-satsverktøy eller ved utilstrekkelig vedlikehold. Vær oppmerksom på maskinens tomgangs- og stillstandsperioder!

## 3 Riktig bruk

Sliperne er laget for sliping av tre, plast, komposittmaterialer, maling/lakk, sparkelmasse og lignende materialer. Metall og materialer som inneholder asbest, skal ikke bearbeides.

På grunn av den elektriske sikkerheten skal maskinen ikke utsettes for fukt og ikke brukes i fuktige omgivelser. Maskinen skal kun brukes til tørrsliping.



Ved ikke-forskriftsmessig bruk bærer brukeren ansvaret.

\* inngår ikke i leveransen på alle varianter

De oppgitte illustrasjonene finnes fremst i bruksanvisningen.

## 6 Igangsetting

### 6.1 Slå på og av

Bryteren [1-1] fungerer som av/på-bryter (I = PÅ, 0 = AV).

- ⓘ Når batteriet er tomt, ved strømbrudd eller hvis støpselet trekkes ut, skal av-/på-bryteren umiddelbart settes i AV-posisjonen. Dette hindrer utilsiktet gjenstart.

### 6.2 Batteri

- Sette inn batteri [2a]

- ▶ Ta ut batteriet **[2b]**

### Kapasitetsindikator

Trykk på den grønne tasten på kapasitetsvisningen **[1-3]** for å vise ladenivået til batteriet:

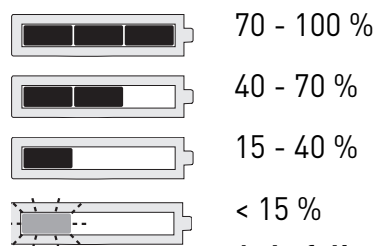

**Anbefaling:** Lad batteriet før videre bruk.

## 6.3 Nettadapter



### ADVARSEL

#### Ikke tillatt spenning eller frekvens!

#### Fare for ulykker

- ▶ Nettspenning og frekvens må stemme overens med angivelsene på typeskiltet.
- ▶ INord-Amerika er det kun tillatt å bruke Festool-maskiner med spenningsangivelse 120 V/60 Hz.

Med nettadapteren (delvis tilbehør) kan den batteridrevne slipemaskinen brukes som nettdrevet slipemaskin. Den er dermed fleksibel med hensyn til strømforsyningen. Det er mulig å bruke inn-/utkoblingsautomatikken til støvsugeren i kombinasjon med nettadapteren.

- ▶ Sette inn nettadapteren **[3a]**
- ▶ Forbinde nettadapteren med plug it-kabel\***[3b]**
- ▶ Løsne nettadapteren **[3c]**
- ▶ Løsne nettadapteren fra plug it-kabelen **[3d]**

## 7 Innstillinger



### ADVARSEL

#### Fare for personskade

- ▶ Koble fra batteriet eller nettadapteren før du utfører arbeid på elektroverktøyet!

### 7.1 Elektronikk

#### Myk oppstart

Elektronisk styrt myk start sørger for at maskinen starter uten å rykke til.

### Temperatursikring

For å unngå overoppheting av motoren begrenses den opptatte effekten ved for høy motortemperatur. Dersom temperaturen fortsetter å stige, slås elektroverktøyet av. Først når motoren er avkjølt, kan maskinen slås på igjen.

### Konstant turtall

Forhåndsinnstilt motorturtall holdes konstant ved hjelp av elektronikken. Slik vil du ved riktig bruk (med adekvat trykk) kunne oppnå en jevn slipehastighet.

### Innstilling av omdreiningstall

Turtallet kan stilles inn mellom 6000 og 10000 o/min med stillhjulet **[1-5]**.

Til sliping anbefaler vi følgende innstillinger på stillhjulet **[1-5]**:

Slipearbeid	Stillhjul-trinn
- Sliping med maks. slipeeffekt	5 - 6
- Avsliping av gammel maling	
- Sliping av tre og finér før lakkering	
- Lakkmellomsliping på flater	
- Sliping av et tynt lag baselakk	4 - 5
- Sliping av tre med slipe-fleece	
- Kantbrekking på tredeler	
- Glatting av grunnede treflater	
- Sliping av heltre- og finérkanter	3 - 4
- Sliping av fals på vinduer og dører	
- Lakkmellomsliping på kanter	
- Forsliping av naturtrevinduer med slipe-fleece	
- Glatting av treoverflater før beising, med slipe-fleece	
- Avgnidning eller avskalling av overflødig kalkpasta med slipe-fleece	
- Lakkmellomsliping på beisede flater	2 - 3
- Pussing med slipe-fleece av vindusfalsler i naturtre	
- Sliping av beisede kanter	1 - 2
- Sliping av termoplast	

### 7.2 Skifte slipesåle **[4a]**



Et optimalt arbeidsresultat kan kun oppnås ved bruk av originalt tilbehør og forbruksmateriell. Hvis det ikke brukes originalt tilbehør og forbruksmateriell, bortfaller garantien.

Når StickFix-belegget på slipeplaten er slipt ned, kan hele slipeplaten skiftes ut:

- 1 Åpne fire skruer.

- ② Trekk slipeplaten nedover og av.
- ③ Sett på en ny slipeplate.
- ④ Skru de fire skruene godt til (2,5 Nm).

### 7.3 Feste slipetilbehør med StickFix [4b]

På StickFix-slipeplater kan du raskt og enkelt feste StickFix-slipepapir og StickFix-slipefilt.

- ▶ Du kan trykke selvklebende tilbehør til sliping på slipeplaten.

### 7.4 Avsug



#### ADVARSEL

##### Helsefare på grunn av støv

- ▶ Støv kan være helseskadelig. Arbeid derfor aldri uten avsug.
- ▶ Ta hensyn til de nasjonale forskriftene ved avsutting av helseskadelig støv.

### Egenavsug med longlife-støvpose

Som standardutstyr er sliperne utstyrt med et egenavsug. Slipestøvet suges inn gjennom avsutgninger i slipeplaten og samles i støvposen.

### Montering av støvposen [5]

- ① Monter støvposen på maskinen slik at den låses på plass.



Dersom sugekraften blir dårligere, må du tømme støvposen.

- ① Klem sammen støvposen ved virkeelementene.
- ② Trekk av støvposen bakover.
- ③ Åpne klaffen på støvpose.
- ④ Tøm støvposen og kast avfallet.

### Avsug med Festool mobile støv-/våtsuger

For å unngå å måtte tømme støvposen hyppig ved langvarig slipearbeid kan det kobles til en Festool mobil støv-/våtsuger med en slangediameter på 27 mm på avsugsstussene [1-4].

- ① Oppstartsautomatikken kobler automatisk inn støvsugeren når slipemaskinen slås på. Oppstartsautomatikken fungerer kun i kombinasjon med nettadapteren.

**Anbefaling:** Bruk antistatisk sugeslange! Det kan redusere den elektriske ladningen.

### 7.5 Kantbeskyttelse (Protector) [6]

Kantbeskyttelsen [1-7] hindrer at slipeplaten berører flater med periferisiden (for eksempel ved sliping langs en vegg eller et vindu), slik at det oppstår rekyl eller skader i maskinen.

- ① Skyv kantbeskyttelsen inn i noten på maskinen.
- ② Begge endene til kantbeskyttelsen på høyre og venstre side må smekke på plass.

- ③ Løsne begge endene til kantbeskyttelsen.
- ④ Fjern kantbeskyttelsen ved å trekke den forover.

## 8 Arbeid med maskinen



#### ADVARSEL

##### Skaderisiko

- ▶ Fest alltid emnet slik at det ikke kan bevege seg under bearbeiding.

### Ta hensyn til følgende merknader:

- Overbelast ikke maskinen ved å trykke for hardt! Du oppnår det beste sliperesultatet hvis du arbeider med et middels sterkt trykk. Slipeeffekten og -kvaliteten avhenger i første rekke av at du velger riktig slipemiddel.
- Arbeid i hjørner og kanter fører til påkjenninger på ett punkt på spissen og til økt varmeutvikling. Du bør derfor arbeide med redusert trykk.
- Hold maskinen i håndtaket med en hånd, slik at du kan føre den kontrollert [1-8].

### 8.1 Varselsignaler

#### Maskinen kobles ut og piper:

- ▶ Slå av maskinen.
- Batteriet er tomt.
- ▶ Bytt batteriet.

#### Maskinen kobles ut og piper ikke:

Maskinen er overopphetet eller overbelastet.

- ▶ Slå av maskinen i 30 sekunder.
- ▶ Reduser belastningen på maskinen.

*La maskinen avkjøles hvis maskinturtallet ikke nå etter dette.*

## 9 Vedlikehold og pleie



#### ADVARSEL

##### Skaderisiko, elektrisk støt

- ▶ Koble fra batteriet eller nettadapteren før det utføres service- og vedlikeholdsarbeid på elektroverktøyet!
- ▶ Alle vedlikeholds- og reparasjonsarbeider som krever at motorhuset åpnes, skal kun gjennomføres av et autorisert kundeservice-verksted.



**Kundeservice og reparasjoner** skal kun utføres av produsenten eller serviceverksteder: Du finner nærmeste adresse under:  
[www.festool.com/service](http://www.festool.com/service)

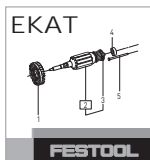

Bruk kun originale Festool-reservedeler! Best.nr. finner du under: [www.festool.com/service](http://www.festool.com/service)

For å sikre luftsirkulasjonen må kjøleluftåpningene på motorhuset alltid være åpne og rene.

Ved avtagende effekt eller økt vibrasjonsnivå må du blåse ut og rengjøre lufteåpningene.

- ▶ Hold tilkoblingskontaktene på elektroverktøyet, laderen og batteriet rene.



Når batteriet skal vedlikeholdes, kasseres eller transporteres, må du følge anvisningene som følger med batterie.

## 10 Tilbehør

Bruk bare originale slipeplater fra Festool. Bruk av mindreverdige slipeplater kan føre til stor ubalanse som kan forringe kvaliteten på resultatet og øke slitasjen på maskinen.

Bestillingsnumrene til tilbehør og verktøy finner du i Festool-katalogen eller på Internett under "[www.festool.com](http://www.festool.com)".

## 11 Miljø

**Elektroverktøy må ikke kastes i husholdningsavfallet.** Apparater, tilbehør og emballasje skal leveres til gjenvinning. Følg gjeldende nasjonale forskrifter.

**Kun EU:** I henhold til EU-direktivet om kasserte elektriske og elektroniske produkter og direktivets iverksetting i nasjonal rett må elektroverktøy som ikke lenger skal brukes, samles separat og leveres til et miljøvennlig gjenvinningsanlegg.

**Informasjon om REACH:** [www.festool.com/reach](http://www.festool.com/reach)

---











### Informasjon om datavern

Elektroverktøyet inneholder en minnebrikke som lagrer maskin- og driftsdata automatisk (RFID). Data lagret på minnebrikken inneholder ingen personopplysninger om kunden.

Data på minnebrikken kan leses av uten kontakt med spesielle apparater, og brukes utelukkende til feildiagnoser, reparasjons- og garantiavviklinger, og kvalitetsikring eller videreutvikling av elektroverktøyet av Festool. Dataene vil ikke brukes på noen annen måte, med mindre det er gitt uttrykkelig samtykke fra kunden.

## Manual de instruções original

### 1 Símbolos

Sím-bolo	Significado
	Advertência de perigo geral
	Advertência de choque eléctrico
	Ler Manual de instruções, indicações de segurança!
	Usar protecção auditiva!
	Usar máscara de protecção!
	Usar óculos de protecção!
	Ligar a alimentação eléctrica.
	Desligar a alimentação eléctrica.
	Não deite no lixo doméstico.
	Conselho, indicação
	Instruções de manuseamento
	Classe de protecção II

### 2 Indicações de segurança

#### 2.1 Instruções gerais de segurança



**ADVERTÊNCIA!** Leia todas as indicações de segurança e instruções. A não observação das indicações de segurança e instruções pode dar origem a um choque eléctrico, um incêndio e/ou a ferimentos graves.

**Guarde todas as indicações de segurança e instruções para futura referência.**

O termo "ferramenta eléctrica" utilizado nas indicações de segurança refere-se a ferramentas eléctricas utilizadas com ligação à rede (com cabo de rede) e com acumulador (sem cabo de rede).

#### 2.2 Instruções de segurança específicas da máquina

- Durante os trabalhos, podem produzir-se pó prejudiciais à saúde (por ex. pintura com chumbo, alguns tipos de madeira). tocar ou respirar estes pó pode representar perigo para o utilizador ou para as pessoas que se encontrem nas proximidades. Observar as normas de segurança em vigor no seu país.



Para protecção da sua saúde, use uma máscara de protecção respiratória P2. Em espaços fechados, garantir que existe uma ventilação suficiente e ligar um dispositivo de aspiração.



Devido aos perigos que ocorrem durante o lixamento, use sempre óculos de protecção.

- **Limpe com água os materiais de trabalho embebidos em óleo, como, p. ex., a almofada ou o feltro de polir, e deixe-os secar estendidos.** Os materiais de trabalho embebidos em óleo podem inflamar-se.

- **Atenção, perigo de incêndio! Evite um sobreaquecimento do material a lixar e da lixadora. Esvazie sempre o recipiente do pó antes de uma pausa no trabalho.** Em condições desfavoráveis, tais como, a produção de faíscas durante a lixagem de metais, a amoladura no saco de filtragem ou no filtro do aspirador móvel pode inflamar-se. O risco é ainda maior se a amoladura estiver misturada com resíduos de tinta, poliuretano ou outras substâncias químicas e o material a lixar ficar quente após um longo período de trabalho.

- **Após a queda, verifique a ferramenta eléctrica e a sapata quanto a danos. Desmonte a sapata para realizar uma verificação precisa. Mande reparar as peças danificadas antes de as aplicar.** As sapatas partidas e as ferramentas danificadas podem causar ferimentos e provocar a insegurança de funcionamento da ferramenta.

- **Utilizar apenas sapatas originais Festool.**

- **Ao utilizar o saco para o pó Longlife poderá ocorrer uma carga eletrostática. Com a ferramenta eléctrica utilize, sempre que possível, um tubo flexível de aspiração antistático (AS).** Um ligeiro choque eléctrico pode originar um breve momento de susto e perturbar a atenção, podendo provocar um acidente.

- Utilize o adaptador de rede apenas com esta ferramenta.

- Utilize o adaptador de rede apenas com um cabo plug it original da Festool.

#### 2.3 Indicações de segurança específicas da ferramenta para acumulador e carregador

- Este carregador pode ser utilizado por pessoas com faculdades físicas, sensoriais ou mentais limitadas ou com falta de experiência e conhecimentos, desde que supervisionadas ou que tenham recebido instruções relativamente à utilização da ferramenta e dos perigos daí resultantes. **Crianças** não podem utilizar a ferramenta, nem brincar com a mesma.

- Não abrir o acumulador, nem o carregador!
- Proteger o carregador de peças metálicas (p. ex., limalhas metálicas) ou líquidos!
- **Não utilizar fontes de alimentação ou acumuladores de outros fabricantes para operar a ferramenta eléctrica de acumulador. Não utilizar carregadores de outros fabricantes para carregar os acumuladores.** A utilização de acessórios não previstos pelo fabricante pode causar um choque eléctrico e/ou acidentes graves.
- Proteger o acumulador de calor > 50 °C, p.ex. também de uma exposição prolongada ao sol e do fogo!
- Nunca apagar acumuladores de Lilon em combustão com água! Utilizar areia ou uma cobertura extintora de incêndios.
- Verificar regularmente a ficha e o cabo, para evitar qualquer perigo. Em caso de danos, mandar substituí-los exclusivamente numa oficina de Serviço Após-Venda autorizada.
- Se não estiver a utilizar o carregador, retire a ficha da tomada.

## 2.4 Valores de emissão

Os valores de ruído determinados de acordo com a EN 62841 (consultar a Declaração de conformidade CE) são tipicamente:

	DTSC 400Li	RTSC 400Li
Nível de pressão acústica $L_{pA}$	68 dB(A)	68 dB(A)
Nível de potência acústica $L_{WA}$	79 dB(A)	79 dB(A)
Incerteza K	3 dB	3 dB



### CUIDADO

**Ruído que surge ao trabalhar**

**Perturbação da audição**

► Use uma protecção auditiva!

## 4 Dados técnicos

Lixadora vibratória de acumulador	DTSC 400Li	RTSC 400Li
Voltagem	18 - 20 V	18 - 20 V
Número de rotações (em vazio)	6000 - 10000 <sup>r</sup> pm	6000 - 10000 <sup>r</sup> pm
Órbita	2,0 mm	2,0 mm
Sapatas	100 x 150 mm	80 x 130 mm
Peso (sem acumulador, com sapata)	1,0 kg	1,0 kg

## 5 Componentes da ferramenta

**[1-1]** Interruptor de activação/desactivação

Nível de emissão de vibrações  $a_h$  (soma vetorial em três direções) e incerteza K determinados de acordo com a norma EN 62841 (consultar a Declaração de conformidade CE):

	DTSC 400Li	RTSC 400Li
Nível de emissão de vibrações (3 eixos) $a_h$	<2,5 m/s <sup>2</sup>	3 m/s <sup>2</sup>
Incerteza K	2 m/s <sup>2</sup>	2 m/s <sup>2</sup>

Os valores de emissão indicados (vibração, ruído)

- servem de comparativo de ferramentas,
- são também adequados para uma avaliação provisória do coeficiente de vibrações e do nível de ruído durante a aplicação,
- representam as aplicações principais da ferramenta eléctrica.

Aumento possível no caso de outras aplicações, com outras ferramentas de trabalho ou manutenção insuficiente. Observar os tempos de trabalho em vazio e de paragem da ferramenta!

## 3 Utilização conforme as disposições

Conforme as disposições, as lixadoras estão previstas para lixar madeira, plástico, material composto, tinta/vernizes, massa de aparelhar e materiais semelhantes. Não se podem efetuar trabalhos em metal nem em materiais com amianto.

Para garantir a segurança eléctrica, a ferramenta não pode estar húmida e não pode ser operada num ambiente húmido. A ferramenta só deve ser utilizada para lixagem a seco.



Em caso de utilização incorrecta, a responsabilidade é do utilizador.

**[1-2]** Acumulador

**[1-3]** Indicação da capacidade



- [1-4] Bocal de aspiração
- [1-5] Regulação do número de rotações
- [1-6] Sapatas
- [1-7] Proteção das arestas (Protetor)
- [1-8] Punho (áreas de pega isoladas)
- [1-9] Adaptador de rede com conexão plug it\*
- [1-10] Cabo plug it\*
- [1-11] Saco do pó Longlife

\* não em todas as variantes no âmbito de fornecimento

As figuras indicadas encontram-se no início do manual de instruções.

## 6 Colocação em funcionamento

### 6.1 Ligar/desligar

O interruptor [1-1] funciona como interruptor de activação/desactivação (I = LIGAR, 0 = DESLIGAR).

- ① Quando o acumulador estiver descarregado, em caso de falha de corrente ou quando a ficha de rede for retirada da tomada, é necessário colocar o interruptor de ativação/desativação de imediato na posição de desligado (OFF). Isto impede um rearranque descontrolado.

### 6.2 Acumulador

- ▶ Colocar o acumulador [2a]
- ▶ Retirar o acumulador [2b]

#### Indicador da capacidade

Premindo a tecla verde na indicação de capacidade [1-3] será exibido o estado de carga do acumulador:

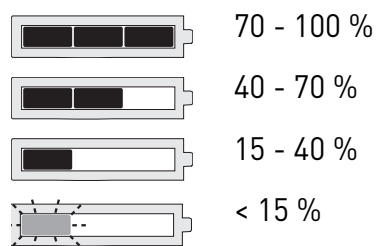

**Recomendação:** carregar o acumulador antes de prosseguir a utilização.

## 6.3 Adaptador de rede



### ATENÇÃO

#### Tensão ou frequência inadmissível!

#### Perigo de acidente

- ▶ A tensão da rede e a frequência da fonte de corrente devem estar de acordo com os dados da placa de identificação.
- ▶ Na América do Norte, só podem ser utilizadas ferramentas Festool com uma indicação de tensão de 120 V/60 Hz.

O adaptador de rede (em parte, acessório) permite a utilização da lixadora de acumulador como lixadora de rede, do assim assegurada uma alimentação elétrica variável. O sistema automático liga/desliga do aspirador móvel pode ser utilizado em associação com o adaptador de rede.

- ▶ Aplicar o adaptador de rede [3a]
- ▶ Ligar o adaptador de rede ao cabo plug it [3b]
- ▶ Retirar o adaptador de rede [3c]
- ▶ Retirar o adaptador de rede do cabo plug it [3d]

## 7 Ajustes



### ATENÇÃO

#### Perigo de ferimentos

- ▶ Antes de qualquer trabalho na ferramenta elétrica é necessário remover o acumulador ou o adaptador de rede da ferramenta elétrica!

### 7.1 Sistema electrónico

#### Arranque suave

A arranque suave com regulação electrónica providencia um arranque da ferramenta isento de solavancos.

#### Protecção térmica

Para evitar um sobreaquecimento do motor, o consumo de corrente é limitado no caso de uma elevada temperatura do motor. Se a temperatura continuar a aumentar, a ferramenta eléctrica desliga-se. Só pode ser ligada de novo depois de o motor ter arrefecido.

#### Número de rotações constante

O número de rotações pré-selecionado é mantido constante de modo electrónico. Desta forma, com uma utilização correta (força de pressão adequada) é alcançada uma velocidade de lixagem constante.

## Ajustar o número de rotações

Através da roda de ajuste [1-5], é possível ajustar o número de rotações entre 6000 e 10000 rpm.

Para trabalhos de lixagem recomendamos os seguintes ajustes da roda de ajuste [1-5]:

Trabalhos de lixagem	Posição da roda de ajuste
- Lixagem com desbaste máximo	5 - 6
- Lixagem de tintas antigas	
- Lixagem de madeira e contraplacado antes da pintura	
- Lixagem intermédia de tinta em superfícies	
- Lixagem de camadas finas de primário	4 - 5
- Lixagem de madeira com velo de lixamento	
- Quebra de arestas em peças de madeira	
- Alisamento de superfícies de madeira com primeira demão	
- Lixagem de arestas em madeira maciça e contraplacado	3 - 4
- Lixagem em rebaixos de janelas e portas	
- Lixagem intermédia de tinta em arestas	
- Esmerilagem de janelas de madeira natural com velo de lixamento	
- Alisamento de superfícies em madeira antes da decapagem com velo de lixamento	
- Raspagem ou levantamento da pasta de calcário desnecessária com velo de lixamento	
- Lixagem intermédia de tinta em superfícies decapadas	2 - 3
- Limpeza de rebaixos de janelas em madeira natural com velo de lixamento	
- Lixagem de arestas decapadas	1 - 2
- Lixagem de termoplásticos	

### 7.2 Substituir a sapata [4a]



Só é possível obter resultados perfeitos com material de desgaste e acessórios originais. Caso sejam montados acessórios ou material de desgaste não originais, o direito à garantia cessa.

Quando o revestimento StickFix da sapata está gasto, pode ser substituída a sapata completa:

- 1 Abrir quatro parafusos.

- 2 Retirar a sapata para baixo.

- 3 Colocar a sapata nova.

- 4 Apertar manualmente (2,5 Nm) quatro parafusos.

### 7.3 Fixar os acessórios de lixagem com StickFix [4b]

Na sapata StickFix, as lixas StickFix e os velos de lixamento StickFix adequados podem ser fixados de modo rápido e simples.

- ▶ Pressionar os acessórios de lixar autocolantes na sapata.

### 7.4 Aspiração



#### ATENÇÃO

#### Perigo para a saúde devido a pó

- ▶ Os pó podem ser prejudiciais à saúde. Por isso, nunca trabalhe sem aspiração.
- ▶ Ao aspirar os pó prejudiciais à saúde, observe sempre as regulamentações nacionais.

#### Aspiração própria com saco do pó Longlife

As lixadoras estão equipadas de série com uma aspiração própria. Os pó de lixagem são aspirados através das aberturas de aspiração na sapata e recolhidos no saco do pó.

#### Montagem do saco do pó [5]

- 1 Engatar o saco do pó na ferramenta.



Se o desempenho de aspiração diminuir, esvaziar o saco do pó.

- 1 Pressionar o saco do pó nos elementos de acionamento.
- 2 Retirar o saco do pó para trás.
- 3 Abrir a tampa no saco do pó.
- 4 Esvaziar o saco do pó e eliminar os resíduos.

#### Aspiração com o aspirador móvel Festool

Para, em trabalhos de lixagem mais longos, evitar um esvaziamento frequente do saco do pó, pode ser ligado ao bocal de aspiração [1-4] um aspirador móvel Festool com um diâmetro de tubo flexível de aspiração de 27 mm.

- 1 O Sistema automático de arranque liga automaticamente o aspirador móvel quando é ligada a lixadora vibratória. O Sistema automático de arranque só funciona em associação com o adaptador de rede.

**Recomendação:** utilizar um tubo flexível de aspiração antistático! Desta forma, é possível reduzir a carga eléctrica.

## 7.5 Proteção das arestas (Protetor) [6]

A proteção das arestas [1-7] impede que a sapata, com o seu lado periférico, toque numa superfície (por ex. ao lixar ao longo de uma parede ou de uma janela), dando origem a um contragolpe da ferramenta ou a danos.

- ❶ Inserir a proteção das arestas na ranhura da ferramenta.
- ❷ Engatar as duas extremidades da proteção das arestas, à direita e à esquerda.
- ❸ Soltar as duas extremidades da proteção das arestas.
- ❹ Retirar a proteção das arestas para a frente.

## 8 Trabalhos com a ferramenta



### ATENÇÃO

#### Perigo de ferimentos

- ▶ Fixe sempre a peça a trabalhar, de modo a que não se possa mover, ao ser trabalhada.

#### Observe as seguintes indicações:

- Não sobrecarregue a ferramenta, pressionando-a com demasiada força! Alcança o melhor resultado de lixagem se trabalhar com uma pressão de encosto moderada. O rendimento e a qualidade de lixagem dependem essencialmente da escolha da lixa certa.
- O trabalho em cantos e arestas leva a um esforço mais pontual da ponta e a uma geração de calor mais elevada. Trabalhe, por isso, com pressão reduzida.
- Para uma condução segura, segure a ferramenta com uma mão no punho [1-8].

### 8.1 Sinais de advertência

#### A ferramenta desliga-se e emite sons:

- ▶ Desligar a ferramenta.
- O acumulador está descarregado.
- ▶ Substituir o acumulador.

#### A ferramenta desliga-se e não emite sons:

A ferramenta está sobreaquecida ou foi sobrecarregada.

- ▶ Desligar a ferramenta durante 30 segundos.
- ▶ Submeter a ferramenta a menor carga.

*Se depois o número de rotações da ferramenta não for alcançado, deixar arrefecer a ferramenta.*

## 9 Manutenção e conservação



### ATENÇÃO

#### Perigo de ferimentos, choque elétrico

- ▶ Antes de qualquer trabalho de manutenção e de conservação é necessário remover sempre o acumulador ou o adaptador de rede da ferramenta elétrica!
- ▶ Todos os trabalhos de manutenção e reparação que exijam uma abertura da carcaça do motor, apenas podem ser efetuados por uma oficina de Serviço Após-venda autorizada.



**Serviço Após-venda e Reparação** apenas através do fabricante ou das oficinas de serviço: endereço mais próximo em: [www.festool.com/service](http://www.festool.com/service)



Utilizar apenas peças sobresselentes originais da Festool! Referência em: [www.festool.com/service](http://www.festool.com/service)

Para assegurar a circulação do ar, as aberturas do ar de refrigeração na carcaça do motor devem ser mantidas sempre desobstruídas e limpas.

No caso de redução da potência ou vibrações elevadas, soprar as aberturas de ar de refrigeração e limpá-las.

- ▶ Manter limpos os contactos de ligação na ferramenta eléctrica, carregador e acumulador.



Para manutenção, conservação, eliminação e transporte do acumulador, ter em atenção as indicações que acompanham o acumulador!

## 10 Acessórios

Utilize apenas sapatas originais da Festool. Se utilizar sapatas de qualidade inferior, pode provocar desequilíbrios consideráveis que pioram a qualidade dos resultados de trabalho e aumentam o desgaste da ferramenta.

Consulte os números de encomenda dos acessórios e ferramentas no seu catálogo Festool ou na Internet em "[www.festool.com](http://www.festool.com)".

## 11 Meio ambiente

**Não deitar as ferramentas eléctricas no lixo doméstico!** Encaminhar as ferramentas, acessórios e embalagens para reaproveitamento ecológico. Observar as regulamentações nacionais em vigor.

**Apenas países da UE:** de acordo com a Directiva Europeia sobre resíduos de equipamentos eléctricos e electrónicos e a sua transposição para a legislação nacional, as ferramentas eléctricas usadas devem ser recolhidas separadamente e sujeitas a uma reciclagem que proteja o meio ambiente.

**Informações sobre REACH:**

[www.festool.com/reach](http://www.festool.com/reach)

---

**Informações sobre a proteção de dados**

A ferramenta eléctrica possui um chip para a memorização automática de dados da ferramenta e de funcionamento (RFID). Os dados guardados não contêm qualquer associação direta a pessoas.

Os dados podem, com ferramentas especiais, ser lidos sem contacto, e são, pela Festool, apenas utilizados para o diagnóstico de erros, a resolução de situações de reparação e garantia, bem como para a melhoria da qualidade ou o aperfeiçoamento da ferramenta eléctrica. Sem consentimento expresso do cliente, não ocorre nenhuma utilização adicional dos dados.

## Оригинальное руководство по эксплуатации

### 1 Символы

#### Символ Значение

	Предупреждение об общей опасности
	Предупреждение об ударе током
	Прочтите руководство по эксплуатации и указания по технике безопасности!
	
	
	
	Используйте защитные наушники!
	Используйте респиратор!
	Работайте в защитных очках!
	Подключить электропитание.
	Отключить электропитание.
	Не выбрасывать вместе с бытовыми отходами!
	Инструкция, рекомендация
	Инструкция по использованию
	Класс защиты II

### 2 Указания по технике безопасности

#### 2.1 Общие указания по технике безопасности

 **ПРЕДУПРЕЖДЕНИЕ!** Прочтите все указания по технике безопасности и инструкции. Неточное соблюдение инструкций и предупреждений может стать причиной удара электрическим током, пожара и/или тяжёлых травм.

**Сохраняйте все указания по технике безопасности и инструкции.**

Используемый в указаниях по технике безопасности термин «электроинструмент» относится к сетевым электроинструментам (с сетевым кабелем) и аккумуляторным электроинструментам (без сетевого кабеля).

#### 2.2 Указания по технике безопасности при пользовании инструментом

– В ходе обработки возможно образование вредной/ядовитой пыли (например, от содержащей свинец краски, некоторых видов древесины). Контакт с такой пылью или её вдыхание представляет опасность как для работающего с инструментом, так и для окружающих его людей. Соблюдайте правила техники безопасности, действующие в Вашей стране.

 Для защиты лёгких работайте в респираторе P2. В закрытых помещениях обеспечьте достаточную вентиляцию и используйте устройство для пылеудаления.

 Вследствие опасностей, возникающих при шлифовании, следует всегда надевать защитные очки.

– Рабочие материалы с масляной пропиткой, например, шлифподшву или полировальный фетр, следует очищать водой, а затем высушивать в расправленном виде. Пропитанные масляной пропиткой рабочие материалы могут самовоспламениться.

– **Внимание: опасность пожара! Не допускайте перегрева шлифуемого материала и шлифмашинки. Перед перерывами в работе всегда опорожняйте пылесборный контейнер.** Пыль, возникающая при шлифовании и попадающая в мешок-пылесборник/фильтр пылеудаляющего аппарата может самовоспламениться при неблагоприятных обстоятельствах, например вследствие искрения в ходе шлифования металла. Особая опасность возникает, если шлифовальная пыль смешивается с остатками лакокрасочных материалов, полиуретана или иных химических веществ, и шлифуемый материал нагревается при длительной обработке.

– После падения электроинструмента проверьте его и шлифподшву на отсутствие повреждений. Снимите шлифподшву и тщательно осмотрите. Перед использованием восстановите повреждённые детали. Изломанные шлифподшвы и повреждённые машинки могут привести к травмам и нарушить безопасность работы.

– Используйте только оригинальные шлифподшвы Festool.

- При использовании мешка-пылесборника Longlife может накапливаться электрический заряд. Поэтому всегда, когда можно, подсоединяйте к электроинструменту антистатический всасывающий шланг (AS). Слабый удар электрическим током может привести к кратковременному шоку и потере внимания во время работы, что, в свою очередь, может стать причиной несчастного случая.
- Используйте сетевой адаптер только с этим инструментом.
- Используйте сетевой адаптер только с оригинальным кабелем plug it от Festool.

### 2.3 Особые указания по технике безопасности для аккумулятора и зарядного устройства

- Лицам с ограниченными физическими, сенсорными или умственными способностями или не имеющим необходимого опыта и знаний запрещается использовать это зарядное устройство без присмотра или соответствующего инструктажа по технике безопасности. **Детям** запрещается использовать данное устройство или играть с ним.
- Не открывайте аккумулятор и зарядное устройство!
- Не допускайте попадания в зарядное устройство металлической стружки или жидкостей!
- **Не используйте блоки питания или аккумуляторы сторонних производителей для запитывания аккумуляторного инструмента. Не используйте зарядные устройства сторонних производителей для зарядки аккумуляторов.** Использование не рекомендованной изготовителем оснастки может привести к удару электрическим током и/или тяжёлым травмам.
- Берегите аккумулятор от нагрева > 50 °С, например, от воздействия солнечных лучей или огня!
- Нельзя гасить загоревшийся литий-ионный аккумулятор водой! Используйте для этого песок или противопожарное покрывало.
- Регулярно проверяйте вилку и кабель во избежание возможных повреждений. В случае повреждения замену вилки и кабеля выполняйте только в авторизованной мастерской Сервисной службы.

- Если зарядное устройство не используется, вынимайте вилку сетевого кабеля из розетки.

### 2.4 Уровни шума

Типичные значения шума, измеренные по EN 62841 (см. декларацию соответствия EC):

	DTSC 400Li	RTSC 400Li
Уровень звукового давления $L_{pA}$	68 дБ(A)	68 дБ(A)
Уровень мощности звук. колебаний $L_{WA}$	79 дБ(A)	79 дБ(A)
Погрешность K	3 дБ	3 дБ



### Осторожно

**Шум, возникающий при работе**

**Повреждение органов слуха**

► При работе используйте защитные наушники!

Значение вибрации  $a_h$  (векторная сумма по трём осям) и коэффициент погрешности K, определённые по EN 62841 (см. декларацию соответствия EC):

	DTSC 400Li	RTSC 400Li
Уровень эмиссии колебаний (по 3 осям) $a_h$	<2,5 м/с <sup>2</sup>	3 м/с <sup>2</sup>
Погрешность K	2 м/с <sup>2</sup>	2 м/с <sup>2</sup>

Указанные значения уровня шума/вибрации

- служат для сравнения инструментов;
- можно также использовать для предварительной оценки шумовой и вибрационной нагрузки во время работы;
- отражают основные области применения электроинструмента.

При использовании машинки в других целях, с другими сменными (рабочими) инструментами или в случае их неудовлетворительного обслуживания шумовая и вибрационная нагрузки могут возрастать. Соблюдайте значения времени работы на холостом ходу и времени перерывов в работе!

### 3 Применение по назначению

Эти шлифмашинки предназначены для шлифования древесины, пластмассы, композитов, лакокрасочных покрытий, шпатлёвочной массы и иных материалов с аналогичными свойствами. Нельзя обрабатывать металл и асбестосодержащие материалы.

По соображениям электрической безопасности машинка должна быть сухой, её нельзя применять во влажной среде. Машинка предназначена только для сухого шлифования.



Ответственность за использование не по назначению несёт пользователь.



Инструмент сконструирован для профессионального применения.

## 4 Технические данные

Аккумуляторная виброшлифмашинка	DTSC 400Li	RTSC 400Li
Напряжение	18—20 В	18—20 В
Число об-тов (хол. ход)	6000 - 10000 об/мин	6000 - 10000 об/мин
Ход шлифования	2,0 мм	2,0 мм
Шлифовальная подошва	100 x 150 мм	80 x 130 мм
Масса (без аккумулятора, со шлифподошвой)	1,0 кг	1,0 кг

## 5 Составные части инструмента

- [1-1] Выключатель
- [1-2] Аккумулятор
- [1-3] Индикатор ёмкости
- [1-4] Аспирационный патрубок
- [1-5] Регулирование частоты вращения
- [1-6] Шлифовальная подошва
- [1-7] Защита кромок (Protector)
- [1-8] Рукоятка (изолированные поверхности для хвата)
- [1-9] Сетевой адаптер с разъемом plug it
- [1-10] Кабель plug it
- [1-11] Мешок-пылесборник Longlife

\* не для всех моделей в комплекте поставки

Иллюстрации находятся в начале руководства по эксплуатации.

## 6 Начало работы

### 6.1 Включение/выключение

Переключатель [1-1] выполняет функцию выключателя (I = ВКЛ, 0 = ВЫКЛ).

ⓘ В случае разрядки аккумулятора, сбоя в электропитании или при извлечении вилки сетевого кабеля переключатель следует немедленно установить в положение выключения. Это позволит предотвратить случайный повторный пуск.

### 6.2 Аккумулятор

- ▶ Установка аккумулятора [2a]
- ▶ Вынимание аккумулятора [2b]

#### Индикатор ёмкости

При нажатии зелёной кнопки на индикаторе ёмкости [1-3] показывается уровень заряда аккумулятора:



70–100 %



40–70 %

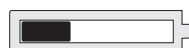

15–40 %



< 15 %

**Рекомендация:** зарядите аккумулятор перед его дальнейшим использованием.

### 6.3 Сетевой адаптер



#### Предупреждение

**Недопустимое напряжение или частота!**

**Опасность несчастного случая**

- ▶ Сетевое напряжение и частота источника тока должны соответствовать данным, указанным на заводской табличке.
- ▶ В Северной Америке можно использовать только машинки Festool с характеристикой по напряжению 120 В/60 Гц.

Подсоединив сетевой адаптер (в комплекте или опция), аккумуляторную машинку можно использовать как сетевой инструмент со всеми его возможностями, например, с автоматическим включением/выключением пылеудаляющего аппарата.

- ▶ Установка сетевого адаптера [3a]
- ▶ Подсоединение к сетевому адаптеру кабеля plug it [3b]
- ▶ Отсоединение сетевого адаптера [3c]
- ▶ Отсоединение от сетевого адаптера кабеля plug it [3d]

## 7 Настройки



### Предупреждение

#### Опасность травмирования

- ▶ Перед проведением любых работ на электроинструменте вынимайте из него аккумулятор или сетевой адаптер!

### 7.1 Электроника

#### Плавный пуск

Плавный пуск с электронной регулировкой обеспечивает начало работы машинки без отдачи.

#### Защита от перегрева

Во избежание перегрева при слишком высокой температуре электродвигателя потребляемая мощность ограничивается. При дальнейшем повышении температуры электроинструмент выключается. Повторное включение возможно только после охлаждения электродвигателя.

#### Постоянная частота вращения

Предустановленная частота вращения электродвигателя поддерживается постоянной с помощью электроники. Благодаря этому обеспечивается стабильная скорость шлифования при правильном применении (т. е. при соразмерном усилии прижима).

#### Настройка частоты вращения

Частоту вращения можно настраивать с помощью регулировочного колеса [1-5] в диапазоне от 6000 до 10000 об/мин.

Для шлифовальных работ мы рекомендуем следующие настройки регулировочного колеса [1-5]:

Шлифовальные работы	Степень регулировочного колеса
- Шлифование с макс. съёмом	5 – 6
- Сошлифовка старых ЛКП	
- Шлифование древесины и фанеры перед нанесением ЛКП	
- Промежуточное шлифование поверхностей при нанесении ЛКП	

Шлифовальные работы	Степень регулировочного колеса
---------------------	--------------------------------

- Шлифование тонкого слоя лака первого покрытия 4 – 5
- Шлифование древесины шлифовальным войлоком
- Скругление кромок у деревянных заготовок
- Выглаживание грунтованных деревянных поверхностей
- Шлифование кромок массива древесины и фанеры 3 – 4
- Шлифование в пазах окон и дверей
- Промежуточное шлифование на кромках при нанесении ЛКП
- Подшлифовка шлифовальным войлоком оконных рам из натуральной древесины
- Выглаживание шлифовальным войлоком деревянных поверхностей перед морением
- Удаление шлифовальным войлоком излишков известковой пасты
- Промежуточное шлифование бейцованных поверхностей при нанесении ЛКП 2 – 3
- Очистка шлифовальным войлоком пазов оконных рам из натуральной древесины
- Шлифование бейцованных кромок 1 – 2
- Шлифование термопластичных синтетических материалов

### 7.2 Замена шлифовальной подошвы [4a]



Оптимальный результат работы гарантируется только при использовании оригинальной оснастки и расходных материалов. Гарантия Festool не распространяется на случаи, когда устанавливаются неоригинальные детали или расходные материалы.

При износе покрытия StickFix шлифподошву можно заменить целиком:

- 1 Выверните четыре винта.
- 2 Снимите шлифподошву движением вниз.
- 3 Установите новую шлифподошву.
- 4 Затяните её четырьмя винтами от руки (2,5 Н·м).



### 7.3 Крепление оснастки для шлифования с помощью StickFix [4b]

На шлифподшве StickFix легко и быстро фиксируются подходящие шлифлисты StickFix и шлифовальный войлок StickFix.

- ▶ Прижмите самоклеящийся шлифовальный материал к шлифподшве.

### 7.4 Пылеудаление



#### Предупреждение

##### Опасность для здоровья в результате воздействия пыли

- ▶ Пыль может представлять опасность для здоровья. Поэтому никогда не работайте без пылеудаления.
- ▶ При удалении опасной для здоровья пыли всегда соблюдайте национальные предписания.

#### Система автоматического пылеудаления с мешком-пылесборником Longlife

Шлифмашинки серийно оснащаются системой автоматического пылеудаления. Пыль, возникающая при шлифовании, всасывается через всасывающие отверстия в шлифподшве и собирается в мешке-пылесборнике.

#### Установка мешка-пылесборника [5]

- 1 Подсоедините мешок-пылесборник к машинке со слышимым щелчком.



При снижении мощности всасывания опорожните мешок-пылесборник.

- 1 Сожмите мешок-пылесборник на элементах фиксации.
- 2 Снимите мешок-пылесборник движением к себе.
- 3 Откройте крышку-задвижку на мешке-пылесборнике.
- 4 Опорожните мешок-пылесборник и утилизируйте отходы.

#### Пылеудаление с использованием пылеудаляющего аппарата Festool

Во избежание необходимости частого опорожнения мешка-пылесборника в ходе длительных работ по шлифованию к патрубку [1-4] можно подключить пылеудаляющий аппарат Festool со всасывающим шлангом диаметром 27 мм.

- 1 Пылеудаляющий аппарат будет автоматически включаться при включении виброшлифмашины. Функция автоматического включения работает только при использовании сетевого адаптера.

**Совет:** используйте антистатический всасывающий шланг! Он снижает опасность статической электризации.

### 7.5 Защита кромок (Protector) [6]

Защита кромок [1-7] предотвращает контакт кромок шлифподшвы с обрабатываемой поверхностью (например, при шлифовании вдоль стены или окна), и, как следствие этого, отдачу машинки или возможные повреждения.

- 1 Вставьте защиту кромок в паз на машинке.
- 2 Зафиксируйте обе стороны защиты справа и слева до щелчка.
- 3 Расфиксируйте обе стороны защиты кромок.
- 4 Снимите защиту движением вперёд.

## 8 Выполнение работ с помощью машинки



#### Предупреждение

##### Опасность травмирования

- ▶ Всегда укрепляйте обрабатываемую деталь так, чтобы она не двигалась при обработке.

#### Соблюдайте следующие указания:

- Не перегружайте машинку слишком сильным нажатием на неё! Вы достигнете лучших результатов, если будете работать с умеренным усилием. Производительность и качество шлифования решающим образом зависят от правильного подбора абразивного материала.
- Обработка углов и кромок приводит к нагрузке, в основном, наконечника, а также к повышенному тепловыделению. Поэтому работайте с небольшим усилием прижима.
- Для надёжного ведения держите машинку одной рукой за рукоятку [1-8].

### 8.1 Предупреждающие сигналы

#### Инструмент выключается, и звучит сигнал:

- ▶ Выключите машинку.
- аккумуляторный блок разряжен.
- ▶ Замените аккумулятор.

#### Инструмент выключается без сигнала:

- инструмент перегрет или был перегружен.
- ▶ Выключите машинку на 30 секунд.

- ▶ Уменьшите нагрузку на инструмент.

Если после этого инструмент не выходит на конечную частоту вращения, дайте ему остыть.

## 9 Обслуживание и уход



### Предупреждение

#### Опасность травмирования, удар током

- ▶ Перед проведением техобслуживания инструмента всегда отсоединяйте от него аккумулятор или сетевой адаптер!
- ▶ Все работы по ремонту и техническому обслуживанию, которые требуют открывания корпуса двигателя, могут выполняться только авторизованной мастерской сервисной службы.



**Сервисное обслуживание и ремонт** только через фирму-изготовителя или в наших сервисных мастерских: адрес ближайшей мастерской см. на [www.festool.com/service](http://www.festool.com/service)

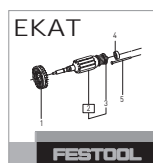

Используйте только оригинальные запасные части Festool! № для заказа на: [www.festool.com/service](http://www.festool.com/service)

Для обеспечения циркуляции воздуха отверстия для охлаждения в корпусе двигателя всегда должны быть открытыми и чистыми.

При снижении мощности или увеличении вибрации продуйте и очистите отверстия для охлаждения.

- ▶ Не допускайте загрязнения подсоединительных контактов на электроинструменте, зарядном устройстве и аккумуляторе.

 Соблюдайте указания по техническому обслуживанию, уходу, утилизации и транспортировке аккумулятора!

## 10 Оснастка

Используйте только оригинальные шлифподшвы от Festool. Использование шлифподшв более низкого качества может привести к значительному дисбалансу, который отрицательно сказывается на качестве работы и сокращает срок службы машинки.

Коды для заказа оснастки и инструментов можно найти в каталоге Festool и в Интернете на [www.festool.com](http://www.festool.com)

## 11 Опасность для окружающей среды

**Не выбрасывайте электроинструменты вместе с бытовыми отходами!** Обеспечьте экологически безопасную утилизацию инструментов, оснастки и упаковки. Соблюдайте действующие национальные предписания!

**Только для стран ЕС:** согласно директиве ЕС об отходах электрического и электронного оборудования, а также гармонизированным национальным стандартам отслужившие свой срок электроинструменты должны утилизироваться отдельно и направляться на экологически безопасную переработку.

### Информация по директиве REACH:

[www.festool.com/reach](http://www.festool.com/reach)

---

### Информация о защите данных













Электроинструмент оснащен электронным чипом для автоматического сохранения рабочих и эксплуатационных данных (RFID). Сохраненные данные не привязаны к какому-либо определённому лицу.

Данные можно считывать бесконтактным способом с помощью специальных устройств. Эти данные используются Festool только в целях диагностики ошибок, ремонта и исполнения гарантийных обязательств, а также для повышения качества или дальнейшей оптимизации электроинструмента. Любое иное использование данных – без соответствующего (письменного) согласия со стороны клиента – не допускается.

# Originální návod k použití

## 1 Symboly

### Symbol Význam

	Varování před všeobecným nebezpečím
	Varování před úrazem elektrickým proudem
	Přečtěte si návod k použití, bezpečnostní pokyny!
	Noste chrániče sluchu!
	Používejte respirátor!
	Noste ochranné brýle!
	Připojte napájení.
	Odpojte napájení.
	Nevyhazujte do domovního odpadu.
	Rada, upozornění
	Instruktažní návod
	Třída ochrany II

## 2 Bezpečnostní pokyny

### 2.1 Všeobecné bezpečnostní pokyny

**! VÝSTRAHA!** Přečtěte si všechny bezpečnostní pokyny a instrukce. Chyba při dodržování varovných upozornění a instrukcí může způsobit zásah elektrickým proudem, požár a/nebo vážné zranění.

**Všechny bezpečnostní pokyny a instrukce uschovejte, abyste je mohli použít i v budoucnosti.**

Pojem „elektrické nářadí“, používaný v bezpečnostních pokynech, se vztahuje na síťové elektrické nářadí (se síťovým kabelem) a na akumulátorové nářadí (bez síťového kabelu).

### 2.2 Bezpečnostní pokyny specifické pro dané nářadí

– Při práci může vznikat zdraví škodlivý prach (např. nátěry s obsahem olova, některé druhy dřeva). Kontakt s tímto prachem nebo jeho vdechování může pro obsluhu nebo osoby nacházející se v blízkosti představovat ohrožení. Dodržujte bezpečnostní předpisy platné ve vaší zemi.

 Na ochranu svého zdraví používejte respirátor P2. V uzavřených prostorech se postarejte o dostatečné větrání a připojte odsávací zařízení.

 Kvůli rizikům, která při broušení hrozí, noste vždy ochranné brýle.

– **Pracovní pomůcky napuštěné olejem, např. brusný kotouč nebo leštící plst', vyčistěte vodou a nechte je rozprostřené uschnout.** Pracovní pomůcky napuštěné olejem se mohou samovolně vznítit.

– **Pozor, nebezpečí požáru! Zabraňte přehřátí broušeného materiálu a brusky. Před přerušением práce vždy vyprázdněte nádobu na prach.** Prach z broušení ve filtračním vaku, resp. filtru mobilního vysavače se může za nepříznivých podmínek, např. při odlétávajících jiskrách při broušení kovu, sám vznítit. Mimořádné nebezpečí hrozí, když je prach z broušení smíchaný se zbytky laku, polyuretanu nebo jiných chemických látek a broušený materiál je po dlouhé práci horký.

– **Po pádu zkontrolujte elektrické nářadí a brusnou desku, zda nejsou poškozené. Abyste mohli brusnou desku důkladně zkontrolovat, demontujte ji. Poškozené díly nechte před použitím opravit.** Prasklé brusné desky a poškozené nářadí mohou způsobit poranění a nespolehlivý chod nářadí.

– **Používejte jen originální brusné desky Festool.**

– **Při použití prachového sáčku Longlife se může tvořit elektrický náboj. S elektrickým nářadím pokud možno vždy používejte antistatickou sací hadici (AS).** Drobný elektrický výboj může způsobit krátký okamžik leknutí a narušit vaši pozornost, čímž může dojít k úrazu.

– Síťový adaptér používejte pouze s tímto nářadím.

– Síťový adaptér používejte pouze s originálním kabelem plug it od firmy Festool.

### 2.3 Specifické bezpečnostní pokyny pro akumulátor a nabíječku

– Tuto nabíječku mohou používat osoby se sníženými fyzickými, smyslovými či mentálními schopnostmi nebo s nedostatkem zkušeností a vědomostí pouze pod dohledem, nebo pokud byly instruovány ohledně bezpečného použití nářadí a chápou hrozící nebezpečí. **Děti** nesmí toto nářadí používat nebo si s ním hrát.

– Akumulátor a nabíječku neotvírejte!

– Chraňte nabíječku před kovovými částicemi (např. kovovými šponami) nebo kapalinami!

– **K provozu akumulátorového elektrického nářadí nepoužívejte žádné síťové zdroje nebo cizí**



**akumulátory. K nabíjení akumulátoru nepoužívejte žádné cizí nabíječky.** Používání příslušenství neschváleného výrobcem může vést k elektrickému úrazu a/nebo těžkému poranění.

- Akumulátor chraňte před horkem > 50 °C, např. také před trvalým slunečním zářením a ohněm!
- Hořící lithium-iontové akumulátory nikdy nehasíte vodou! Použijte písek nebo hasicí deku.
- Pravidelně kontrolujte zástrčku a kabel, abyste zabránili ohrožení. V případě poškození je nechte vyměnit výhradně v autorizovaném zákaznickém servisu.
- Pokud nabíječku nepoužíváte, vytáhněte zástrčku ze síťové zásuvky.

## 2.4 Hodnoty emisí

Hodnoty hlučnosti zjištěné podle EN 62841 (viz prohlášení o shodě ES) činí typicky:

	DTSC 400Li	RTSC 400Li
Hladina akustického tlaku $L_{PA}$	68 dB(A)	68 dB(A)
Hladina akustického výkonu $L_{WA}$	79 dB(A)	79 dB(A)
Nejistota K	3 dB	3 dB

**POZOR**

**Při práci vzniká hluk**  
**Poškození sluchu**

► Používejte chrániče sluchu!

## 4 Technické údaje

Akumulátorová vibrační bruska	DTSC 400Li	RTSC 400Li
Napětí	18–20 V	18–20 V
Otáčky (volnoběh)	6000 - 10000 min <sup>-1</sup>	6000 - 10000 min <sup>-1</sup>
Brusný zdvih	2,0 mm	2,0 mm
Brusná deska	100 × 150 mm	80 × 130 mm
Hmotnost (bez akumulátoru, s brusnou deskou)	1,0 kg	1,0 kg

## 5 Jednotlivé součásti

- [1-1]** Spínač zap/vyp
- [1-2]** Akumulátor
- [1-3]** Ukazatel kapacity
- [1-4]** Odsávací hrdlo
- [1-5]** Regulace otáček
- [1-6]** Brusná deska
- [1-7]** Chránič hran (Protector)
- [1-8]** Rukojeť (izolované plochy pro uchopení)

Hodnota vibrací  $a_h$  (součet vektorů ve třech směrech) a nejistota K zjištěné podle EN 62841 (viz prohlášení o shodě ES):

	DTSC 400Li	RTSC 400Li
Hodnota emisí vibrací (ve 3 osách) $a_h$	< 2,5 m/s <sup>2</sup>	3 m/s <sup>2</sup>
Nejistota K	2 m/s <sup>2</sup>	2 m/s <sup>2</sup>

Uvedené emitované hodnoty (vibrace, hlučnost)

- slouží k porovnání nářadí,
- jsou vhodné také pro předběžné posouzení zatížení vibracemi a hlukem při použití nářadí,
- vztahují se k hlavním druhům použití elektrického nářadí.

Ke zvýšení může dojít při jiném použití, s jinými nástroji nebo při nedostatečné údržbě. Vezměte v úvahu čas, kdy nářadí běží na volnoběh a kdy je vypnuté!

## 3 Účel použití

Brusky jsou určeny k broušení dřeva, plastu, kamene, kompozitních materiálů, barvy/laku, tmelu a podobných materiálů. Nesmí se používat na kov a materiály obsahující azbest.

Kvůli elektrické bezpečnosti nesmí být nářadí vlhké a nesmí se používat ve vlhkém prostředí. Nářadí se smí používat pouze k broušení za sucha.

-  Při použití v rozporu s určeným účelem přebírá odpovědnost uživatel.

**[1-9]** Síťový adaptér s přípojkou plug it\*

**[1-10]** Kabel plug it\*

**[1-11]** Vak na prach Longlife

\* Není součástí dodávky u všech variant

Uvedené obrázky se nacházejí na začátku návodu k použití.

## 6 Uvedení do provozu

### 6.1 Zapnutí/vypnutí

Spínač **[1-1]** slouží k zapínání a vypínání (I = zapnuto, 0 = vypnuto).

- ⓘ Když je akumulátor vybitý, při výpadku proudu nebo vytáhnutí síťové zástrčky ze zásuvky ihned nastavte spínač ZAP/VYP do polohy vypnuto. Zabráníte tak nekontrolovanému opětovnému spuštění.

## 6.2 Akumulátor

- ▶ Nasazení akumulátoru [2a]
- ▶ Vyjmutí akumulátoru [2b]

### Ukazatel kapacity

Stisknutím zeleného tlačítka ukazatele kapacity [1-3] se zobrazí stav nabití akumulátoru:



70–100 %



40–70 %

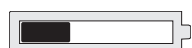

15–40 %

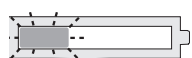

< 15 %

**Doporučení:** před dalším používáním akumulátor nabijte.

## 6.3 Síťový adaptér



### VAROVÁNÍ

#### Nepřípustné napětí nebo nepřípustná frekvence! Nebezpečí úrazu

- ▶ Síťové napětí a frekvence zdroje elektrické energie musí souhlasit s údaji na typovém štítku.
- ▶ V Severní Americe se smí používat pouze nářadí Festool s napětím 120 V/60 Hz.

Síťový adaptér (zčásti součástí příslušenství) umožňuje používání akumulátorové brusky jako brusky se síťovým napájením, a je tak zaručena možnost variability napájení nářadí. V kombinaci se síťovým adaptérem je možné používat automatické zapínání a vypínání mobilního vysavače.

- ▶ Použití síťového adaptéru [3a]
- ▶ Spojení síťového adaptéru s kabelem plug it [3b]
- ▶ Odpojení síťového adaptéru [3c]
- ▶ Odpojení síťového adaptéru od kabelu plug it [3d]

## 7 Nastavení



### VAROVÁNÍ

#### Nebezpečí poranění

- ▶ Před prováděním prací na elektrickém nářadí odpojte od elektrického nářadí akumulátor nebo síťový adaptér!

## 7.1 Elektronika

### Pomalý rozběh

Elektronicky regulovaný rozběh zajišťuje klidný rozběh nářadí.

### Tepelná pojistka

Aby se zabránilo přehřátí motoru, při vysoké teplotě motoru se omezí příkon. Pokud teplota nadále stoupá, elektrické nářadí se vypne. Znovu ho lze zapnout až po vychladnutí motoru.

### Konstantní otáčky

Předvolené otáčky motoru jsou elektronicky udržovány na konstantní hodnotě. Tím je při správném použití (přiměřeném přítlaku) dosaženo konstantní rychlosti broušení.

### Nastavení otáček

Otáčky lze nastavovat pomocí kolečka [1-5] od 6000 do 10000 min<sup>-1</sup>.

Při broušení doporučujeme následující nastavení kolečka [1-5]:

Druhy broušení	Stupeň
– Broušení s max. úběrem	5–6
– Obrušování starých barev	
– Broušení dřeva a dýhy před lakováním	
– Mezibroušení laku na plochách	
– Broušení slabé vrstvy podkladového laku	4–5
– Broušení dřeva brusným rounem	
– Srážení hran na dřevěných dílech	
– Vyhlazování dřevěných ploch opatřených základním nátěrem	
– Broušení hran z masivního dřeva a dýhovaných hran	3–4
– Broušení polodrážek oken a dveří	
– Mezibroušení hran při lakování	
– Obrušování oken z přírodního dřeva brusným rounem	
– Vyhlazování dřevěných povrchů brusným rounem před mořením	
– Obrušování nebo odstraňování přebytečné vápenné pasty brusným rounem	
– Mezibroušení laku na mořených plochách	2–3
– Čištění polodrážek oken z přírodního dřeva brusným rounem	
– Broušení mořených hran	1–2
– Broušení termoplastů	

## 7.2 Výměna brusné desky [4a]



Optimálního pracovního výsledku lze dosáhnout pouze s originálním příslušenstvím a spotřebním materiálem. Pokud se nepoužívá originální příslušenství nebo spotřební materiál, zaniká nárok na záruku.

Když je povlak StickFix u brusné desky opotřebovaný, lze vyměnit celou brusnou desku.

- 1 Povolte čtyři šrouby.
- 2 Sejměte brusnou desku směrem dolů.
- 3 Nasadte novou brusnou desku.
- 4 Ručně (2,5 Nm) utáhněte čtyři šrouby.

## 7.3 Upevnění příslušenství pro broušení se StickFix [4b]

Na brusnou desku StickFix lze rychle a snadno upevnit odpovídající brusné papíry StickFix a brusná rouna StickFix.

- ▶ Samopřilnavé brusné příslušenství přitlačte na brusnou desku.

## 7.4 Odsávání



### VAROVÁNÍ

#### Ohrožení zdraví působením prachu

- ▶ Prach může být zdraví škodlivý. Nikdy proto nepracujte bez odsávání.
- ▶ Při odsávání zdraví škodlivého prachu vždy dodržujte národní předpisy.

## Integrované odsávání s vakem na prach Longlife

Brusky jsou sériově vybavené integrovaným odsáváním. Prach z broušení se odsává odsávacími otvory v brusné desce a zachycuje se ve vaku na prach.

## Montáž vaku na prach [5]

- 1 Připojte k nářadí vak na prach tak, aby zaskočil.



Jakmile klesne výkon při odsávání, vak na prach vyprázdněte.

- 1 Stiskněte k sobě ovládací prvky na vaku na prach.
- 2 Sejměte vak na prach směrem dozadu.
- 3 Otevřete kryt vaku na prach.
- 4 Vak na prach vyprázdněte a odpad zlikvidujte.

## Odsávání pomocí mobilního vysavače Festool

Abyste při delším broušení nemuseli často vyprazdňovat vak na prach, lze k odsávacímu hrdlu [1-4] připojit mobilní vysavač Festool s průměrem sací hadice 27 mm.

- 1 Pomocí spínací automatiky se mobilní vysavač automaticky spustí při zapnutí vibrační brusky. Spínací automatika funguje pouze ve spojení se síťovým adaptérem.

**Doporučení:** používejte antistatickou odsávací hadici! Tak lze redukovat nabíjení statickou elektřinou.

## 7.5 Chráníč hran (Protector) [6]

Chráníč hran [1-7] zabraňuje tomu, aby se brusná deska obvodovou stranou dotýkala plochy (např. při broušení podél zdi nebo okna), a docházelo tak ke zpětnému rázu nářadí nebo poškození.

- 1 Nasadte chráníč hran do drážky nářadí.
- 2 Oba konce chráníče hran vpravo a vlevo musí zaskočit.
- 3 Uvolněte oba konce chráníče hran.
- 4 Stáhněte chráníč hran dopředu.

## 8 Práce s nářadím



### VAROVÁNÍ

#### Nebezpečí poranění

- ▶ Obrobek upevněte vždy tak, aby se při opracovávání nemohl pohybovat.

#### Dodržujte následující pokyny:

- Nepřetěžujte nářadí přílišným přitlačováním! Nejlepšího výsledku broušení dosáhnete, když budete pracovat s mírným přitlakem. Brusný výkon a kvalita závisí z velké míry na volbě správného brusného prostředku.
- Práce v rozích a na hranách způsobuje větší bodové namáhání špičky a vyvíjení většího tepla. Pracujte proto s menším tlakem.
- Pro bezpečné vedení držte nářadí jednou rukou na rukojeti [1-8].

## 8.1 Výstražné signály

### Stroj se vypne a vydá tón (pípnutí):

- ▶ Vypněte stroj.
- Akumulátor je vybitý.
- ▶ Vyměňte akumulátor.

### Stroj se vypne a nevydá tón:

Nářadí je přehřáté nebo došlo k jeho přetížení.

- ▶ Vypněte stroj na 30 sekund.
- ▶ Snižte zatížení nářadí.

*Když poté nelze dosáhnout běžných otáček stroje, ponechte stroj vychladnout.*

## 9 Údržba a ošetřování



### VAROVÁNÍ

#### Nebezpečí poranění, zásah elektrickým proudem

- ▶ Před veškerou údržbou a ošetřováním vždy od elektrického nářadí odpojte akumulátor nebo síťový adaptér!
- ▶ Všechny práce údržby a opravy, které vyžadují otevření krytu motoru, smí provádět pouze autorizovaný zákaznický servis.



**Servis a opravy** smí provádět pouze výrobce nebo servisní dílny: nejbližší adresu najdete na:

[www.festool.com/service](http://www.festool.com/service)

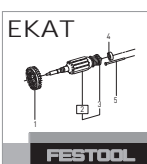

Používejte jen originální náhradní díly Festool! Obj. č. na:

[www.festool.com/service](http://www.festool.com/service)

Pro zajištění cirkulace vzduchu musí být chladičí otvory udržovány stále volné a čisté.

Při poklesu výkonu nebo vyšší vibracích profoukněte a vyčistěte větrací otvory.

- ▶ Připojovací kontakty elektrického nářadí, nabíječky a akumulátory udržujte čisté.

 Ohledně údržby, ošetřování, likvidace a přepravy akumulátoru se řiďte pokyny, které jsou přiložené k akumulátoru!

## 10 Příslušenství

Používejte pouze originální brusné desky Festool. Použitím méně kvalitních brusných desek může dojít k výraznému házení, na základě kterého se zhorší kvalita pracovních výsledků a zvýší se opotřebení nářadí.

Objednací čísla příslušenství a nářadí vyhledejte, prosím, ve svém katalogu Festool nebo na internetu na „[www.festool.com](http://www.festool.com)“.

## 11 Životní prostředí

**Elektrické nářadí nevyhazujte do domovního odpadu!** Nářadí, příslušenství a obaly odevzdejte k ekologické recyklaci. Dodržujte platné národní předpisy.

**Pouze EU:** Podle evropské směrnice o odpadních elektrických a elektronických zařízeních a provádění v národním právu se musí staré elektrické nářadí shromažďovat odděleně a odevzdat k ekologické recyklaci.

**Informace k REACH:** [www.festool.com/reach](http://www.festool.com/reach)

### Informace k ochraně údajů













Elektrické nářadí obsahuje čip pro automatické uložení údajů o nářadí a provozních údajů (RFID). Z uložených údajů nelze vyvozovat žádnou přímou souvislost s určitými osobami.

Údaje lze bezkontaktně načíst pomocí speciálních zařízení a používá je firma Festool výhradně pro diagnostiku závad, provádění oprav a vyřizování záruky a dále pro zlepšování kvality, resp. další vývoj elektrického nářadí. Tyto údaje nejsou – bez výslovného souhlasu zákazníka – využívány nad tento rámec.

## Oryginalna instrukcja eksploatacji

### 1 Symbole

#### Symbol Znaczenie

	Ostrzeżenie przed ogólnym zagrożeniem
	Ostrzeżenie przed porażeniem prądem
	Przeczytać instrukcję obsługi i wskazówki dot. bezpieczeństwa!
	Należy nosić ochronę słuchu!
	Należy stosować ochronę dróg oddechowych!
	Należy nosić okulary ochronne!
	Należy podłączyć do prądu.
	Należy odłączyć od prądu.
	Nie wyrzucać z odpadami z gospodarstwa domowego.
	Zalecenie, wskazówka
	Instrukcja postępowania
	Klasa zabezpieczenia II

### 2 Wskazówki dotyczące bezpieczeństwa

#### 2.1 Ogólne zalecenia bezpieczeństwa



**OSTRZEŻENIE!** Należy przeczytać wszystkie zalecenia bezpieczeństwa pracy i instrukcje. Nieprzestrzeganie ostrzeżeń i instrukcji może spowodować porażenie elektryczne, pożar oraz/lub ciężkie obrażenia.

Wszystkie zalecenia odnośnie bezpieczeństwa pracy i instrukcje należy zachować do wykorzystania w przyszłości.

Używane w zaleceniach bezpieczeństwa pracy pojęcie „Narzędzie elektryczne” odnosi się do narzędzi elektrycznych zasilanych z sieci (z przewodem zasilającym) i do narzędzi elektrycznych zasilanych z akumulatora (bez przewodu zasilającego).

#### 2.2 Zalecenia bezpieczeństwa właściwe dla urządzenia

– **W trakcie pracy mogą powstawać szkodliwe dla zdrowia pyły (np. zawierająca otów powłoka malarska, niektóre rodzaje drewna).** Stykanie się z tymi pyłami lub wdychanie tych pyłów może

stanowić niebezpieczeństwo dla osoby obsługującej urządzenie lub osób znajdujących się w pobliżu. Należy przestrzegać obowiązujących w Polsce przepisów bezpieczeństwa.



Dla ochrony zdrowia należy nosić maskę przeciwpyłową P2. W pomieszczeniach zamkniętych należy dbać o wystarczające wentrowanie oraz podłączyć urządzenie odsysające.

ce.



Ze względu na występujące podczas szlifowania zagrożenia należy stale nosić okulary ochronne.

– **Materiały eksploatacyjne nasączone olejem takie jak, np. gąbki do szlifowania lub filc polerski czyścić wodą i dobrze wysuszyć.** Materiały eksploatacyjne nasączone olejem mogą ulegać samozapłonowi.

– **Uwaga zagrożenie pożaru! Unikaj przegrzania materiału szlifowanego oraz szlifierki. Przed przerwami w pracy zawsze opróżniać zbiornik na pył.** Pył szlifierski w worku filtrującym wzgl. filtrze odkurzacza mobilnego może w niekorzystnych warunkach, n.p. iskrzenia podczas szlifowania metali, ulec samozapłonowi. Szczególnie zagrożenie istnieje w sytuacjach, gdy pył szlifierski jest przemieszany z resztkami lakieru, poliuretanu lub innymi substancjami chemicznymi a szlifowany materiał jest po długiej obróbce nagrzany.

– **Po upadku należy sprawdzić elektronarzędzie oraz stopę szlifierską pod względem uszkodzeń. Zdemontować stopę szlifierską w celu dokładnego sprawdzenia. Przed użyciem oddać uszkodzone części do naprawy.** Pęknięte stopy szlifierskie oraz uszkodzone urządzenia mogą być przyczyną zranień oraz niebezpiecznego działania urządzenia.

– **Stosować wyłącznie oryginalne stopy szlifierskie firmy Festool.**

– **Podczas używania worka na pył Longlife może dojść do naładowania elektrycznego. Przy pracy elektronarzędziem należy, jeśli to możliwe, zawsze używać antystatycznego węża ssącego (AS).** Lekkie porażenie prądem może spowodować, że użytkownik się przestraszy a jego uwaga zostanie zakłócona, co może doprowadzić do wypadku.

– Zasilacza sieciowego należy używać wyłącznie z tym urządzeniem.

– Zasilacza sieciowego należy używać wyłącznie z oryginalnym przewodem plug it Festool.



## 2.3 Specyficzne dla urządzenia wskazówki dotyczące bezpieczeństwa w odniesieniu do akumulatora i ładowarki

- Ładowarka ta może być używana przez osoby o ograniczonych zdolnościach fizycznych, sensorycznych lub umysłowych lub też o ograniczonym doświadczeniu i wiedzy, jeśli są one pod nadzorem, zostały poinstruowane o sposobie bezpiecznego użytkowania urządzenia i rozumieją wynikające z tym zagrożenia. **Dzieci** nie mogą używać urządzenia ani bawić się nim.
- Nie otwierać akumulatora i ładowarki!
- Chronić ładowarkę przed metalowymi elementami (np. opłatkami metali) oraz cieczami!
- **Do zasilania elektronarzędzi akumulatorowych nie należy używać zasilaczy lub nieoryginalnych akumulatorów. Nie używać do ładowania akumulatorów nieoryginalnych ładowarek.** Zastosowanie wyposażenia niedopuszczonego przez producenta może doprowadzić do porażenia prądem elektrycznym oraz/lub ciężkich wypadków.
- Chronić akumulator przed wysoką temperaturą > 50 °C np. również przed długotrwałym promieniowaniem słonecznym oraz ogniem!
- Nigdy nie gasić palących się akumulatorów litowo-jonowych wodą! Użyć piasku lub koca gaśniczego.
- Regularnie sprawdzać wtyczkę oraz kabel, aby uniknąć zagrożenia. W razie uszkodzenia zlecić ich wymianę wyłącznie w autoryzowanym warsztacie serwisowym.
- Gdy ładowarka nie jest używana, wyłączyć wtyczkę przewodu zasilania z gniazda.

## 2.4 Parametry emisji

Ustalone według normy EN 62841 (por. Deklaracja Zgodności WE) wartości dźwięków wynoszą zazwyczaj:

	DTSC 400Li	RTSC 400Li
Poziom ciśnienia akustycznego $L_{PA}$	68 dB(A)	68 dB(A)
Poziom mocy akustycznej $L_{WA}$	79 dB(A)	79 dB(A)
Tolerancja błędów K	3 dB	3 dB

## 4 Dane techniczne

Akumulatorowa szlifierka oscylacyjna	DTSC 400Li	RTSC 400Li
Napięcie	18 - 20 V	18 - 20 V
Prędkość obrotowa (bieg jałowy)	6000 - 10000 min <sup>-1</sup>	6000 - 10000 min <sup>-1</sup>
Suw szlifujący	2,0 mm	2,0 mm
Stopa szlifierska	100 x 150 mm	80 x 130 mm



## OSTROŻNIE

### Hałas powstający podczas pracy

#### Uszkodzenie słuchu

- ▶ Należy stosować ochronę słuchu!

Wartość emisji wibracji  $a_h$  (suma wektorowa w trzech kierunkach) oraz nieoznaczoność K ustalone wg normy EN 62841 (por. Deklaracja Zgodności WE):

	DTSC 400Li	RTSC 400Li
Wartość emisji drgań $a_h$ (3-osiowa) $a_h$	<2,5 m/s <sup>2</sup>	3 m/s <sup>2</sup>
Tolerancja błędów K	2 m/s <sup>2</sup>	2 m/s <sup>2</sup>

Podane wartości emisji (wibracje, szmery)

- służą do porównania narzędzi,
- nadają się one również do tymczasowej oceny obciążenia wibracjami i hałasem podczas użytkowania.
- odnoszą się do głównych zastosowań tego elektronarzędzia.

Wartości te mogą być wyższe w przypadku innych zastosowań, w przypadku pracy z innym osprzętem oraz w przypadku niewłaściwej konserwacji. Należy uwzględnić czas pracy urządzenia na biegu jałowym oraz czas unieruchomienia!

## 3 Użycie zgodne z przeznaczeniem

Szlifierki te przeznaczone są do szlifowania drewna, tworzyw sztucznych, materiałów kompozytowych, farb/lakierów, mas szpachlowych i podobnych materiałów. Nie wolno obrabiać metalu i materiałów zawierających azbest.

Z uwagi na bezpieczeństwo elektryczne, urządzenie nie może być wilgotne i nie może być używane w wilgotnym otoczeniu. Urządzenia wolno używać tylko do szlifowania na sucho.



W przypadku eksploatacji niezgodnej z przeznaczeniem odpowiedzialność ponosi użytkownik.

Akumulatorowa szlifierka oscylacyjna	DTSC 400Li	RTSC 400Li
Ciężar (bez akumulatora, ze stopą szlifierską)	1,0 kg	1,0 kg

## 5 Elementy urządzenia

- [1-1] Włącznik/wyłącznik
- [1-2] Akumulator
- [1-3] Wskaźnik pojemności
- [1-4] Króciec ssący
- [1-5] Regulacja prędkości obrotowej
- [1-6] Stopa szlifierska
- [1-7] Ochrona krawędzi (protektor)
- [1-8] Uchwyt (izolacyjne powierzchnie)
- [1-9] Zasilacz sieciowy z przyłączem plug it
- [1-10] Przewód plug it
- [1-11] Worek na pył Longlife

\* nie we wszystkich wariantach objęte zakresem dostawy

Podane rysunki znajdują się w załączniku instrukcji obsługi.

## 6 Rozruch

### 6.1 Włączanie/wyłączanie

Przetącznik [1-1] służy jako włącznik/wyłącznik (I = wł., 0 = wył.).

ⓘ W przypadku, gdy akumulator się rozładował, nastąpiła awaria zasilania lub wyłączenie wtyczki sieciowej, włącznik/wyłącznik należy natychmiast ustawić w pozycji wyłączonej. Zapobiegnie to niekontrolowanemu ponownemu włączeniu.

### 6.2 Akumulator

- ▶ Wkładanie akumulatora [2a]
- ▶ Zdejmowanie akumulatora [2b]

### Wskaźnik pojemności

Poprzez naciśnięcie zielonego przycisku na wskaźniku pojemności [1-3] pojawi się informacja o stanie naładowania akumulatora:

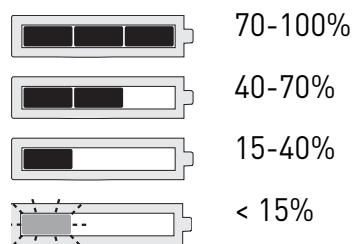

**Zalecenie:** naładować akumulator przed dalszym użytkowaniem.

## 6.3 Zasilacz sieciowy



### OSTRZEŻENIE

#### Niedozwolone napięcie lub częstotliwość!

#### Niebezpieczeństwo wypadku

- ▶ Napięcie sieciowe i częstotliwość źródła prądu muszą zgadzać się z danymi na tabliczce identyfikacyjnej.
- ▶ W Ameryce Północnej wolno stosować wyłącznie urządzenia Festool o parametrach napięcia 120 V/60 Hz.

Zasilacz sieciowy (w niektórych modelach wyposażenie dodatkowe) umożliwia używanie szlifierki akumulatorowej jako szlifierki zasilanej przewodem, co stwarza różne możliwości zasilania urządzenia. Korzystanie z automatyki włączania/wyłączania odkurzacza mobilnego jest możliwe, gdy jest on połączony z zasilaczem sieciowym.

- ▶ Włożyć zasilacz sieciowy [3a]
- ▶ Połączyć zasilacz sieciowy z przewodem plug it [3b]
- ▶ Odłączyć zasilacz sieciowy [3c]
- ▶ Odłączyć zasilacz sieciowy od przewodu plug it [3d]

## 7 Ustawienia



### OSTRZEŻENIE

#### Niebezpieczeństwo zranienia

- ▶ Przed rozpoczęciem jakichkolwiek prac na elektronarzędziu, należy wyjąć z niego zasilacz sieciowy!

### 7.1 Układ elektroniczny

#### Łagodny rozruch

Elektronicznie regulowany łagodny rozruch zapewnia pozbawiony szarpnięć rozruch urządzenia.

#### Zabezpieczenie przed nadmiernym wzrostem temperatury

Dla ochrony przed przegrzaniem silnika pobór mocy zostanie zredukowany w przypadku osiągnięcia zbyt wysokich temperatur silnika. W sytuacji dalszego wzrostu temperatury elektronarzędzie wyłączy się. Ponowne włączenie jest możliwe dopiero po ostygnięciu silnika.

## Stała prędkość obrotowa

Wstępnie wybrana prędkość obrotowa silnika utrzymywana jest elektronicznie na stałym poziomie. Dzięki temu przy używaniu urządzenia zgodnie z przeznaczeniem (odpowiednia siła nacisku) prędkość szlifowania jest stała.

## Ustawianie prędkości obrotowej

Prędkość obrotową można ustawić za pomocą pokrętła nastawczego [1-5] w zakresie od 6000 do 10000 min<sup>-1</sup>.

Podczas wykonywania prac szlifierskich zalecane są następujące ustawienia pokrętła nastawczego [1-5]:

Prace szlifierskie	Stopień pokrętła nastawczego
– Szlifowanie przy maks. zdzieraniu	5 - 6
– Zeszlifowywanie starych farb	
– Szlifowanie drewna i forniru przed lakierowaniem	
– Szlifowanie pośrednie lakieru na powierzchniach	
– Szlifowanie cienko nakładanego lakieru wstępnego	4 - 5
– Szlifowanie drewna za pomocą włókniny do szlifowania	
– Zaokrąglanie krawędzi elementów drewnianych	
– Wygładzanie zagruntowanych powierzchni drewnianych	
– Szlifowanie krawędzi z litego drewna i forniru	3 - 4
– Szlifowanie we wręgach okien i drzwi	
– Szlifowanie pośrednie lakieru na krawędziach	
– Oszlifowywanie okien z naturalnego drewna za pomocą włókniny do szlifowania	
– Wygładzanie powierzchni drewnianych przed bejcowaniem za pomocą włókniny do szlifowania	
– Zdzieranie lub usuwanie wapna za pomocą włókniny do szlifowania	
– Szlifowanie pośrednie lakieru na powierzchniach bejcowanych	2 - 3
– Oczyszczanie wrębów okien z naturalnego drewna za pomocą włókniny do szlifowania	

## Prace szlifierskie

## Stopień pokrętła nastawczego

- Szlifowanie bejcowanych krawędzi 1 - 2
- Szlifowanie termoplastycznych tworzyw sztucznych

### 7.2 Wymiana stopy szlifierskiej [4a]



Optymalny wynik pracy można osiągnąć wyłącznie przy zastosowaniu oryginalnego wyposażenia dodatkowego i oryginalnych materiałów eksploatacyjnych. W przypadku zastosowania nieoryginalnego wyposażenia dodatkowego lub nieoryginalnych materiałów eksploatacyjnych roszczenia gwarancyjne wygasają.

Jeśli stopa szlifierska StickFix ulegnie zużyciu, można wymienić całą stopę szlifierską:

- 1 Odkręcić cztery śruby.
- 2 Zdjąć ruchem do dołu stopę szlifierską.
- 3 Zamontować nową stopę szlifierską.
- 4 Przykręcić mocno cztery śruby (2,5 Nm).

### 7.3 Mocowanie wyposażenia szlifierskiego za pomocą systemu StickFix [4b]

Do stopy szlifierskiej StickFix można szybko i łatwo przymocować pasujące do niej arkusze ściernie StickFix i krążki szlifierskie z włókniny StickFix.

- ▶ Przycisnąć samoprzyczepne wyposażenie do szlifowania do stopy szlifierskiej.

### 7.4 Odsysanie



## OSTRZEŻENIE

### Zagrożenie zdrowia spowodowane pyłami

- ▶ Pył mogą stanowić zagrożenie dla zdrowia. Z tego względu nigdy nie należy pracować bez odsysania.
- ▶ Przy odsysaniu pyłów stanowiących zagrożenie dla zdrowia zawsze należy przestrzegać przepisów państwowych.

### Odsysanie własne z workiem na pył Longlife

Szlifierki są seryjnie wyposażone w opcję własnego odsysania. Pył powstały przy szlifowaniu odsysany jest otworami do odsysania znajdującymi się w stopie szlifierskiej i zbierany w worku na pył.

### Montaż worka na pył [5]

- 1 Podłączyć do maszyny worek na pył aż do zatrzaśnięcia.



Gdy wydajność ssania ulega zmniejszeniu, należy opróżnić worek na pył.

- 1 Nacisnąć na mocowania znajdujące się na worku na pył.
- 2 Zdjąć ruchem do tyłu worek na pył.
- 3 Otworzyć klapę worka na pył.
- 4 Opróżnić worek na pył i usunąć odpady.

### Odkurzanie z odkurzaczem mobilnym Festool

W celu uniknięcia częstego opróżniania worka na pył przy dłuższych pracach szlifierskich, można podłączyć do króćca ssącego [1-4] odkurzacz mobilny Festool z wężem ssącym o średnicy 27 mm.

ⓘ Automatyczny płynny rozruch włączy mobilny odkurzacz w momencie uruchomienia szlifierki oscylacyjnej. Automatyczny płynny rozruch działa jedynie w połączeniu z zasilaczem sieciowym.

**Zalecenie:** stosować wąż ssący o właściwościach antystatycznych! Pozwoli to zmniejszyć ładunek elektryczny.

### 7.5 Ochrona krawędzi (protektor) [6]

Ochrona krawędzi [1-7] zapobiega dotykaniu przez stopę szlifierską obwodem do powierzchni (np. przy szlifowaniu wzdłuż ściany czy okna), i tym samym odbijaniu urządzenia lub uszkodzeniu.

- 1 Wsunąć ochronę krawędzi we wpust maszyny.
- 2 Zatrzasnąć obydwie końce ochrony krawędzi z lewej i z prawej strony.
- 3 Wyjąć obydwie końce ochrony krawędzi.
- 4 Zdjąć do przodu ochronę krawędzi.

## 8 Praca za pomocą urządzenia



### OSTRZEŻENIE

#### Niebezpieczeństwo zranienia

- ▶ Obrabiany element należy mocować zawsze w taki sposób, aby nie mógł poruszyć się w czasie obróbki.

#### Należy przestrzegać następujących zaleceń:

- Nie wolno przeciążać urządzenia poprzez zbyt mocne dociskanie! Najlepsze wyniki szlifowania daje praca ze średnio mocnym naciskiem. Wydajność i jakość szlifowania zależą w znacznym stopniu od wyboru prawidłowego materiału ściernego.
- Praca przy narożach i krawędziach prowadzi do bardziej punktowego obciążenia ostrza i zwiększonego wydzielania ciepła. Dlatego też należy zmniejszyć nacisk podczas pracy.
- W celu zapewnienia urządzeniu pewnego prowadzenia należy trzymać uchwyt jedną ręką. [1-8].

## 8.1 Sygnały ostrzegawcze

### Maszyna wyłączyła się i słychać sygnał:

- ▶ Wyłączyć maszynę.
- Akumulator jest rozładowany.
- ▶ Wymienić akumulator.

### Maszyna wyłącza się i nie słychać sygnału:

Urządzenie jest przegrzane lub zostało przeciążone.

- ▶ Wyłączyć maszynę na 30 sekund.
- ▶ Zmniejszyć obciążenie urządzenia.

*W przypadku, gdy maszyna nie osiąga żądanej prędkości obrotowej, należy pozwolić jej ostygnąć.*

## 9 Konserwacja i utrzymanie w czystości



### OSTRZEŻENIE

#### Niebezpieczeństwo zranienia, porażenie prądem

- ▶ Przed wszelkimi pracami związanymi z konserwacją i utrzymaniem maszyny we właściwym stanie należy wyjąć akumulator lub zasilacz sieciowy z elektronarzędzia!
- ▶ Wszelkie prace związane z konserwacją i utrzymaniem maszyny we właściwym stanie, które wymagają otwarcia obudowy silnika, mogą być wykonywane wyłącznie przez autoryzowany warsztat serwisowy.



FESTOOL

**Obsługa serwisowa i naprawy** wyłącznie u producenta lub w warsztatach autoryzowanych: prosimy wybrać najbliższe miejsce spośród adresów zamieszczonych na stronie: [www.festool.com/service](http://www.festool.com/service)



EKAT

FESTOOL

Należy stosować wyłącznie oryginalne części zamienne firmy Festool. Nr zamówienia pod: [www.festool.com/service](http://www.festool.com/service)

Dla zapewnienia cyrkulacji powietrza, otwory wlotowe powietrza chłodzącego w obudowie silnika muszą być zawsze odstępione i utrzymywane w czystości.

W przypadku spadku mocy lub zwiększonych wibracji przedmuchać i wyczyścić wloty powietrza wlotowego.

- ▶ Styki przyłączeniowe narzędzia elektrycznego, ładowarki i akumulatora należy utrzymywać w czystości.



Należy przestrzegać dołączonych do akumulatora wskazówek dotyczących konserwacji i utrzymania we właściwym stanie, złomowania i transportu akumulatora!

## 10 Wyposażenie

Należy stosować wyłącznie oryginalne stopy szlifierskie firmy Festool. Stosowanie niskiej jakości stóp szlifierskich może doprowadzić do znacznego niewyważenia, które pogorszy jakość rezultatów pracy i zwiększy zużycie urządzenia.

Numery katalogowe akcesoriów i narzędzi można znaleźć w katalogu Festool lub w Internecie na stronie „www.festool.com”.

## 11 Środowisko

**Nie wyrzucać elektronarzędzi wraz z odpadami z gospodarstw domowych!** Urządzenia, wyposażenie i opakowania przekazywać do recyklingu przyjaznego środowisku. Przestrzegać obowiązujących przepisów krajowych.

**Tylko UE:** Zgodnie z Europejską Dyrektywą dotyczącą zużytych urządzeń elektrycznych i elektronicznych i jej transpozycji do prawa krajowego elektronarzędzia podlegają segregacji i recyklingowi w sposób przyjazny środowisku.

**Informacje dotyczące rozporządzenia REACH:**

[www.festool.com/reach](http://www.festool.com/reach)

---

### Informacje o ochronie danych

Elektronarzędzie wyposażone jest w chip służący do automatycznego zapisywania danych o maszynie i jej pracy (RFID). Zapisane dane nie zawierają bezpośrednich danych osobowych.

Za pomocą specjalnych urządzeń można dane te bezprzewodowo odczytać. Będą one używane wyłącznie w przypadku diagnozy błędów, przeprowadzania naprawy czy gwarancji oraz w celu poprawy jakości lub ulepszenia elektronarzędzia. Użycie danych poza wymienionym obszarem bez wyraźnej zgody Klienta nie jest możliwe.

# TCL 6 / SCA 8



BP 18 Li Ergo I

	V~		220 - 240
	Hz		50/60
	V=		10,8 - 18
	A		6/8
	°C		-5 - 55
			II

## Declaration of Conformity

We as the manufacturer **Festool GmbH, Wertstraße 20, 73240 Wendlingen, Germany** declare under our sole responsibility that the product(s):

Designation: **Cordless Orbital sander**  
Designation of Type(s): **RTSC 400 Li, DTSC 400 Li**  
Serial number(s) <sup>1)</sup>: **10018960, 10022934**

fulfills all the relevant provisions of the following UK Regulations:

- S.I. 2008/1597 Supply of Machinery (Safety) Regulations 2008
- S.I. 2016/1091<sup>2)</sup> Electromagnetic Compatibility Regulations 2016
- S.I. 2017/1206<sup>3)</sup> Radio Equipment Regulations 2017
- S.I. 2012/3032 Restriction of the Use of Certain Hazardous Substances in Electrical and Electronic Equipment Regulations 2012

and are manufactured in accordance with the following designated standards:

- BS EN 62841-1: 2015
- BS EN 62841-2-4: 2014
- BS EN 55014-1:2017<sup>2)</sup>
- BS EN 55014-2:2015<sup>2)</sup>
- EN 300 328:2016 V2.1.1<sup>3)</sup>
- EN 301 489-1:2017 V2.1.1<sup>3)</sup>
- EN 301 489-17:2017 V3.1.1<sup>3)</sup>
- BS EN IEC 63000:2018

<sup>1)</sup> in the specified serial number range (S-Nr.) from 400000000 – 499999999

<sup>2)</sup> valid in combination with battery pack BP 18 Li 5,2 AS, BP 18 Li 6,2 AS, BP 18 Li 3,1 C, BP 18 Li 4,0 HPC-AS

<sup>3)</sup> valid in combination with Bluetooth® battery pack BP 18 Li 5,2 ASI, BP 18 Li 6,2 ASI, BP 18 Li 3,1 CI, BP 18 Li 4,0 HPC-ASI



Place and date of declaration: Wendlingen, 31.03.2021

Signed on behalf of and in name of Festool GmbH

  
Markus Stark  
Head of Productdevelopment

  
Ralf Brandt  
Head of Productconformity

## *Declaration of Conformity*

We as the manufacturer **Festool GmbH, Wertstraße 20, 73240 Wendlingen, Germany** declare under our sole responsibility that the product(s):

Designation: **Mains adaptor**  
Designation of Type(s): **ACA 220-240/18V ERGO**  
Serial number(s) <sup>1)</sup>: **10023306**

fulfills all the relevant provisions of the following UK Regulations:

- S.I. 2016/1101 Electrical Equipment (Safety) Regulations 2016
- S.I. 2016/1091 Electromagnetic Compatibility Regulations 2016
- S.I. 2012/3032 Restriction of the Use of Certain Hazardous Substances in Electrical and Electronic Equipment Regulations 2012

and are manufactured in accordance with the following designated standards:

- BS EN 60950-1:2006+A2:2013BS
- EN 55014-1:2017
- BS EN 55014-2:2015
- BS EN IEC 61000-3-2:2019
- BS EN 61000-3-3:2013
- BS EN IEC 63000:2018

<sup>1)</sup> in the specified serial number range (S-Nr.) from 400000000 - 499999999



Place and date of declaration: Wendlingen, 31.03.2021

Signed on behalf of and in name of Festool GmbH

A blue ink signature of Markus Stark, written in a cursive style.

Markus Stark  
*Head of Productdevelopment*

A blue ink signature of Ralf Brandt, written in a cursive style.

Ralf Brandt  
*Head of Productconformity*